

HistoCore SPECTRA CV

Fedőlemez elhelyező



Felhasználói kézikönyv
Magyar

Rendelészám: 14 0514 80118 - változat P

A kézikönyvet mindig tartsa az eszköz közelében.
Mielőtt dolgozik a berendezéssel, olvassa el figyelmesen.

CE

Az alábbi dokumentációban található információk, számadatok, utalások és értékelések a tudomány és technika jelenlegi állásának megfelelő alapos kutatásokon alapulnak.

A Leica nem köteles ezen kézikönyvet rendszeres időközönként és folyamatosan az új műszaki fejlesztésekhez igazítani, tartalmát frissíteni, valamint az ügyfelekhez eljuttatni.

A kézikönyvben az elfogadható határokon belül előforduló hibás adatokért, rajzokért vagy műszaki ábrákért – a mindenkor megfelelő nemzeti jogszabályok értelmében – felelősséget nem vállalunk. A kézikönyvben található adatok vagy más információk felhasználásából következő vagyoni vagy más, származékos káreseményekért mindennemű felelősség ki van zárva.

A jelen kézikönyvben szereplő adatok, rajzok és illusztrációk, illetve tartalmat és műszaki adatokat érintő más információk nem tekinthetők a termékeink garantált jellemzőjének.

Ezeket csak a köztünk és az ügyfeleink között kötött szerződés rendelkezései határozhatják meg.

A Leica fenntartja a jogot, hogy a műszaki specifikációt és a gyártási folyamatokat előzetes értesítés nélkül megváltoztassa. Csak ilyen módon lehetséges a termékeinknél használt technológia és gyártási technikák folyamatos fejlesztése.

Ezt a dokumentumot szerzői jogi törvények védik. Minden szerzői jog a Leica Biosystems Nussloch GmbH tulajdona.

A szöveg vagy az illusztrációk, (illetve azok bármely részének) nyomtatással, fénymásolással, mikrofilmen, webkamerával vagy más módszerrel – beleértve bármilyen elektronikus rendszert vagy adathordozót – történő bármilyen jellegű reprodukálásához a Leica Biosystems Nussloch GmbH előzetes írásbeli engedélyre van szükség.

Az eszköz gyártási számát és gyártásának évét az eszköz hátulján lévő típustáblán találja.



Leica Biosystems Nussloch GmbH
Heidelberger Strasse 17 - 19
69226 Nussloch
Németország
Tel.: +49 - (0) 6224 - 143 0
Fax: +49 - (0) 6224 - 143 268
Web: www.LeicaBiosystems.com

Tartalomjegyzék

1.	Fontos megjegyzések	7
1.1	A szimbólumok és a jelentésük	7
1.2	Berendezéstípus	12
1.3	Felhasználói csoport	12
1.4	Rendeltetés	12
1.5	Szerzői jog – a berendezés szoftvere	12
2.	Biztonság	13
2.1	Biztonsági utasítások	13
2.2	A veszélyekkel kapcsolatos figyelmeztetések	14
2.3	A berendezés biztonsági funkciói	18
3.	A berendezés részegységei és specifikációi	19
3.1	Standard összeállítás – csomagolási lista	19
3.2	Műszaki adatok	20
3.3	Általános áttekintés – előlnézet	22
3.4	Általános áttekintés – hátulnézet	23
3.5	Általános áttekintés – belülnézet	24
4.	A készülék üzembe állítása és beállítása	25
4.1	A felállítás helyével kapcsolatos követelmények	25
4.2	Elektromos csatlakoztatás	26
4.2.1	Belső akkumulátor	27
4.2.2	Csatlakoztatás egy szünetmentes áramforráshoz (UPS)	27
4.3	Levegőkivezetés-csatlakozó	28
4.4	A tartozékok üzembe állítása	28
4.4.1	A fiókbetétek behelyezése a kimeneti fiókba	28
4.4.2	A hulladékgyűjtő tálca behelyezése	29
4.4.3	A tütisztító tartály feltöltése és behelyezése	30
4.5	A berendezés be- és kikapcsolása	31
4.6	A fogyóanyagok feltöltése	33
4.6.1	A fedőlemez kazetta behelyezése	34
4.6.2	A rögzítő közeg palack és a feltöltőtartály behelyezése	35
4.6.3	A reagenstartály előkészítése, feltöltés és behelyezése a betöltő fiókba	38
5.	Kezelés	40
5.1	Felhasználói felület – áttekintés	40
5.1.1	Kiszürkített funkciógombok	41
5.2	Az állapotkijelző részei	42
5.3	A folyamat állapotkijelzése	43
5.4	Fogyóanyag-kezelő rendszer (CMS)	44
5.5	A fiókok kijelzése	45
5.6	A főmenü áttekintése	46
5.6.1	Billentyűzet	47
5.7	Felhasználói beállítások	49
5.8	Alapbeállítások	51
5.8.1	Nyelvi beállítások	52
5.8.2	Területi beállítások	52
5.8.3	Dátum és időpont	53
5.8.4	Menü a riasztási hangjelzésekhez – hiba- és egyéb hangjelzések	54

5.8.5	A hőkamra beállításai.....	56
5.8.6	Mennyiség kalibrálása.....	60
5.8.7	Adatkezelés.....	62
5.8.8	Esemény nézet.....	64
5.9	Paraméter beállítások.....	67
5.9.1	Új paraméterkészlet létrehozása.....	68
5.9.2	Paraméterkészlet hozzárendelése egy rackfogantyú színhez.....	68
5.9.3	A rögzítő közeg tulajdonságai.....	71
5.9.4	A fedőlemez tulajdonságai.....	71
5.9.5	A felhordási mennyiség beállítása.....	72
5.10	Reagenstartályok a betöltő fiókban.....	73
5.11	Modul állapota.....	75
6.	A készülék napi beállítása.....	76
6.1	Az állomás áttekintése.....	76
6.2	A berendezés be- és kikapcsolása.....	77
6.3	A fogyóanyagok ellenőrzése és feltöltése.....	78
6.3.1	A rögzítő közeg palack cseréje.....	79
6.3.2	A tütisztító tartály felügyelete és feltöltése.....	82
6.3.3	A fedőlemez kazetta ellenőrzése és cseréje.....	83
6.3.4	A hulladékgyűjtő tálca ürítése.....	87
6.3.5	A Pick&Place modul ellenőrzése.....	87
6.3.6	Betöltő fiók.....	88
6.3.7	Kimeneti fiók.....	89
6.4	A rack előkészítése.....	90
6.5	Rövid ellenőrzés a lefedési eljárás elindítása előtt.....	94
6.5.1	A lefedési eljárás végrehajtása.....	95
6.6	A lefedési eljárás elindítása.....	96
6.6.1	A lefedési eljárás felügyelete.....	99
6.6.2	A lefedési eljárás befejezése.....	100
6.6.3	A lefedési eljárás szüneteltetése vagy megszakítása.....	102
6.7	Üzemeltetés munkaállomás módban.....	104
6.7.1	Megjegyzések a munkaállomás módhoz.....	104
6.7.2	A lefedési eljárás elindítása munkaállomás módban.....	107
7.	Tisztítás és karbantartás.....	108
7.1	Fontos tudnivalók a berendezés tisztításával kapcsolatban.....	108
7.2	A készülék egyes tisztítási egységeinek és területeinek leírása.....	108
7.2.1	Külső felületek, lakkozott felületek, a berendezés fedele.....	108
7.2.2	A TFT-érintőkijelző.....	109
7.2.3	A betöltő és kimeneti fiókok.....	109
7.2.4	A belső tér tisztítása.....	110
7.2.5	A feltöltőtartály tisztítása.....	112
7.2.6	A rögzítő közeg palack szívócsövének a tisztítása.....	112
7.2.7	A tű tisztítása.....	112
7.2.8	A váltó tisztítása.....	114
7.2.9	A tütisztító tartály feltöltése és cseréje.....	114
7.2.10	A tütisztító tartály tartóegységének az eltávolítása.....	115
7.2.11	A Pick&Place modul tisztítása.....	117
7.2.12	A szívókorongok cseréje.....	118
7.2.13	A hulladékgyűjtő tálca tisztítása.....	119









Tartalomjegyzék











7.2.14	A reagenstartályok tisztítása	119
7.2.15	Rack és fogantyú.....	120
7.2.16	Az aktívszenes szűrő cseréje.....	121
7.2.17	A betöltő fiókban lévő reagenstartályok tisztítása	121
7.3	A tömlőrendszer előkészítése a feltöltéshez és a tisztításhoz	122
7.3.1	Gyorsfeltöltés.....	125
7.3.2	Kibővített feltöltés.....	126
7.3.3	A tömlőrendszer tisztítása	127
7.3.4	Újra üzembe helyezés szállítás vagy tárolás után	131
7.4	A javasolt tisztítási és karbantartási intervallumok	131
7.4.1	Napi tisztítás és karbantartás	132
7.4.2	Heti tisztítás és karbantartás	133
7.4.3	Negyedéves tisztítás és karbantartás	133
7.4.4	Szükség esetén végzett tisztítás és karbantartás	134
8.	Üzemzavarok és hibaelhárítás.....	135
8.1	Hibaelhárítás	135
8.2	Áramkimaradásos forgatókönyvek és a készülék üzemzavarai	140
8.3	Rack manuális eltávolítása a készülék működési zavara esetén	142
8.3.1	A fedőlemez érzékelő működési hibája	144
8.3.2	Rack kivétele a lefedési út emelőjéből	146
8.3.3	Rack kivétele a bal oldali emelő alsó részéről	151
8.3.4	Rack eltávolítása a hőkamrából vagy a hőkamra mögül	152
8.3.5	Rack eltávolítása az elfordítóról.....	154
8.3.6	A rack eltávolítása az elfordító feletti megfogókar megfogójáról	154
8.3.7	Rack eltávolítása a HistoCore SPECTRA ST továbbító állomásáról.....	155
8.4	A fő biztosítékok cseréje	156
9.	Opcionális tartozék és fogyóanyagok	157
9.1	Opcionális tartozék.....	157
10.	Garancia és szerviz	163
11.	A berendezés élettartamának vége és ártalmatlanítása	164
12.	Fertőtlenítési igazolás.....	165

1. Fontos megjegyzések

1.1 A szimbólumok és a jelentésük

Szimbólum:	A szimbólum címe:	Veszélyre utaló figyelmeztetés
	Leírás:	A figyelmeztetések fehér háttérrel és narancsszínű fejléccel jelennek meg. A figyelmeztetéseket figyelmeztető háromszög jelöli.
Szimbólum:	A szimbólum címe:	Megjegyzés
	Leírás:	A megjegyzések (pl. a felhasználó számára fontos információk) fehér háttérrel és kék fejléccel jelennek meg. A megjegyzéseket a megjegyzés szimbólum jelöli.
Szimbólum:	A szimbólum címe:	Elem száma
→ "ábra 7 – 1"	Leírás:	A számozott ábráknak megfelelő számozások. A piros színű számok az ábrákon található számokra utalnak.
Szimbólum:	A szimbólum címe:	Szoftverkijelzések
Rendszergazda	Leírás:	A beviteli képernyőn megjelenő szoftverkijelzések félkövér, szürke betűtípussal jelennek meg.
Szimbólum:	A szimbólum címe:	Funkciógomb
<u>Mentés</u>	Leírás:	A beviteli képernyőn aktiválható szoftverszimbólumok félkövér, szürke betűtípussal, aláhúzva jelennek meg.
Szimbólum:	A szimbólum címe:	Gombok és kapcsolók a berendezésen
<u>Főkapcsoló</u>	Leírás:	A különböző helyzetekben a felhasználó általi megnyomást igénylő gombok és kapcsolók félkövér, szürke betűtípussal jelennek meg.
Szimbólum:	A szimbólum címe:	Figyelem
	Leírás:	Arra figyelmezteti a felhasználót, hogy a felhasználói kézikönyvben fontos biztonsági tudnivalókat (például figyelmeztetéseket és elővigyázatossági rendszabályokat) talál, melyek különféle okok miatt nem helyezhetők el közvetlenül az orvosi műszeren.
Szimbólum:	A szimbólum címe:	Vigyázat, forró felület
	Leírás:	A berendezés üzem közben felforrósodó felületeit ezzel a szimbólummal jelöljük meg. Ezeket – az égési sérülések elkerülése érdekében – ne érintse meg.
Szimbólum:	A szimbólum címe:	Olvassa el az üzeneteket a kijelzőn
	Leírás:	A felhasználónak el kell olvasnia a kijelzőn megjelent üzeneteket.

Szimbólum: 	A szimbólum címe: Leírás:	Gyártó Az orvosi műszer gyártója.
Szimbólum: 	A szimbólum címe: Leírás:	A gyártás dátuma Az a dátum, amikor az orvosi műszert gyártották.
Szimbólum: 	A szimbólum címe: Leírás:	CE címke A CE jelöléssel a gyártó kijelenti, hogy az orvosi termék megfelel a vonatkozó EC-irányelvek követelményeinek és szabályozásainak.
Szimbólum: 	A szimbólum címe: Leírás:	UKCA címke Az UKCA (UK Conformity Assessed – egyesült királyságbeli megfelelőség kiértékelve) jelölés egy új, egyesült királyságbeli termékjelölés, amelyet Nagy-Britanniában (Anglia, Wales és Skócia) piacra bocsátott termékekre használnak. A legtöbb terméket lefedi, amelyeket korábban a CE jelöléssel láttak el.
Szimbólum: 	A szimbólum címe: Leírás:	CSA nyilatkozat (Kanada/USA) A CSA jelölést a "C" (Kanada) és a "US" (Egyesült Államok) jelöléssel együtt használják (jelezve, hogy a termékeket a kanadai és az egyesült államokbeli szabványok követelményeinek megfelelően gyártották), illetve csak az "US" jelöléssel (Egyesült Államok) vagy mindkét jelölés nélkül (csak Kanada).
Szimbólum: 	A szimbólum címe: Leírás:	In vitro diagnosztikai eszköz Olyan orvosi műszert jelöl, melyet in vitro diagnosztikai felhasználásra terveztek.
Szimbólum: 	A szimbólum címe: Leírás:	Kínai RoHS A kínai ROHS-irányelvre utaló környezetvédelmi jelölés. A jelben található szám a terméknek a "környezetre vonatkozó biztonságos használati időtartamát" adja meg években. Ez a jelölés akkor használatos, ha egy Kínában korlátozás alá eső anyag a megengedett határérték felett kerül felhasználásra.
Szimbólum: 	A szimbólum címe: Leírás:	WEEE jelölés A WEEE jelölés, mely egy áthúzott kerek kukából áll, az elektromos és elektronikus hulladékok szelektív gyűjtésére utal (§ 7 ElektroG).
Szimbólum: 	A szimbólum címe:	Váltóáram

Szimbólum:	A szimbólum címe:	Cikkszám
	Leírás:	A gyártó rendelési számát adja meg, amellyel az orvosi műszer azonosítható.
Szimbólum:	A szimbólum címe:	Sorozatszám
	Leírás:	A gyártói sorozatszámot adja meg, amellyel egy konkrét orvosi műszer azonosítható.
Szimbólum:	A szimbólum címe:	Ügyeljen a felhasználói kézikönyvre
	Leírás:	Felhívja a felhasználó figyelmét a felhasználói kézikönyvben foglaltak betartására.
Szimbólum:	A szimbólum címe:	UDI
	Leírás:	Egyedi eszközazonosító információt tartalmazó adathordozót jelez. A szimbólum használata opcionális, azonban használható, ha több adathordozót is tartalmaz a címke. Amennyiben használják, a szimbólumot az egyedi eszközazonosító adathordozó mellett kell elhelyezni. MEGJEGYZÉS Az egyedi eszközazonosítóhoz tartozó információk azonosítására szolgál.
		
(1)04049188203953		
Szimbólum:	A szimbólum címe:	Az Egyesült Királyságért felelős személy
	Leírás:	Az Egyesült Királyságért felelős személy nem egyesült királyságbeli gyártó megbízásából végez speciális feladatokat a gyártó kötelezettségeivel kapcsolatosan.
		BE
Szimbólum:	A szimbólum címe:	Az áramellátás a tápkapcsoló megnyomásával kapcsolható be.
	Leírás:	
Szimbólum:	A szimbólum címe:	KI
	Leírás:	Az áramellátás a tápkapcsoló megnyomásával kapcsolható ki.
Szimbólum:	A szimbólum címe:	Figyelmeztetés, áramütés veszélye
	Leírás:	A berendezés üzem közben feszültség alatt álló felületeit vagy részeit ezzel a szimbólummal jelöljük meg. Ezeknek a közvetlen megérintését kerülje el.
Szimbólum:	A szimbólum címe:	Vigyázat: zúzóveszély
		

Szimbólum:



A szimbólum címe:

Leírás:

Gyúlékony

Ezzel a jellel a tűzveszélyes reagensek, oldószerek és vegyszerek vannak megjelölve.

Szimbólum:



A szimbólum címe:

Leírás:

Ügyeljen a lézersugárzás figyelmeztetés és felhasználói kézikönyvben foglaltak betartására

A termék 1. osztályú lézerforrást használ. A lézer kezelésére vonatkozó biztonsági megjegyzéseket és a használati útmutatót figyelembe kell venni.

Szimbólum:

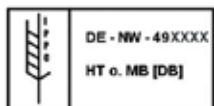

A szimbólum címe:

Leírás:

IPPC szimbólum

Az IPPC szimbólum részei:

- IPPC szimbólum
- az ISO 3166 szerinti országkód, pl. Németország esetén DE,
- régióazonosító (például HE = Hessen),
- regisztrációs szám, mely egy 49-cel kezdődő egyedi számsor,
- a kezelési eljárás, pl. hőkezelés esetén HT

Szimbólum:



A szimbólum címe:

Leírás:

Származási ország

A származási ország azt az országot jelöli, ahol a termék jellemzőinek végső átalakítását végezték.

Szimbólum:



A szimbólum címe:

Leírás:

Törékeny, óvatosan kezelendő

Olyan orvostechnikai eszközt jelöl, mely nem kellően óvatosan kezelve eltörhet vagy megsérülhet.

Szimbólum:



A szimbólum címe:

Leírás:

Tárolás száraz helyen

Olyan orvostechnikai eszközt jelöl, melyet a nedvességtől védeni kell.

Szimbólum:



A szimbólum címe:

Leírás:

Ne rakásolja

A szállítási csomag nem rakásolható és semmilyen teher nem helyezhető a csomagra.

Szimbólum:



A szimbólum címe:

Leírás:

Ez az oldala nézzen felfelé

Azt jelzi, hogy a szállítási csomag melyik oldala nézzen felfelé.

Szimbólum:

Transport temperature range:

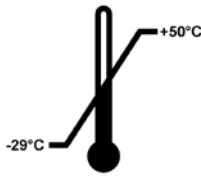

A szimbólum címe:

Leírás:

Szállítási hőmérsékleti határok

Azon szállítási hőmérsékleti határokat adja meg, amely között az orvostechnikai eszköz biztonságosan szállítható.

Szimbólum:

Storage temperature range:

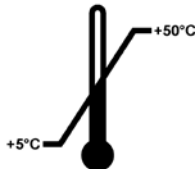

A szimbólum címe:

Leírás:

Tárolási hőmérsékleti határok

Azon tárolási hőmérsékleti határokat adja meg, amely között az orvostechnikai eszköz biztonságosan tárolható.

Szimbólum:



A szimbólum címe:

Leírás:

A páratartalom szállítási és tárolási korlátozásai

Azokat a páratartalmi határokat adja meg, amely között az orvostechnikai eszköz biztonságosan szállítható és tárolható.

Megjelenés:



Jelzés:

Megdőlésjelző

Leírás:

Annak a jelzésére szolgál, hogy a küldeményt a követelményeknek megfelelően függőleges helyzetben szállították és tárolták-e. 60°-os vagy nagyobb mértékű megdőlés esetén a két kvarchomok átfolyik a nyíl alakú jelzőablakba és ott maradandóan megtapad. A küldemény nem szakszerű kezelése ilyen módon azonnal észlelhető és egyértelműen bizonyítható.



Megjegyzés

- A berendezés kiszállításakor a címzettnek ellenőriznie kell a dőlésjelző állapotát. A felelős Leica képviselőt értesíteni kell, ha a dőlésjelző jelez.
- A használati utasításhoz mellékelve van egy kapcsolódó "RFID regisztráció" kiegészítő adatlap. A kiegészítő adatlap országspecifikus információkat tartalmaz a felhasználó számára a HistoCore SPECTRA CV típusabláján megtalálható RFID szimbólumok és regisztrációs számok jelentéséről.

1.2 Berendezéstípus

Az ezen kézikönyvben szereplő adatok kizárólag a címlapon megadott berendezéstípusra érvényesek. A készülék sorozatszámát a készülék hátulján található típusablán van feltüntetve.

1.3 Felhasználói csoport

- A HistoCore SPECTRA CV berendezést csak erre felhatalmazott, valamint a laboratóriumi reagensek használatáról és azok szövettani alkalmazásáról átfogó képzést kapott személyek üzemeltethetik.
- Az eszközzel történő munkavégzés csak azután kezdhető el, hogy az eszköz kezelője jelen kézikönyvet alaposan elolvasta, és az eszköz minden műszaki paraméterét megismerte. A berendezés csak professzionális használatra készült.

1.4 Rendeltetés

A HistoCore SPECTRA CV egy automatikus lefedő automata, melyet kimondottan a rögzítő közegnek a tárgylemez és a fedőlemez közé való felhelyezésére terveztek. Ezután a készülék felhelyezi a fedőlemezt a minta megőrzése érdekében, valamint azért, hogy a szövettani és citológiai minták egységes felületet biztosítsanak a patológus általi orvosi diagnosztikai mikroszkopizálás, pl. rákdiagnosztika során.

A HistoCore SPECTRA CV festőautomatát in vitro diagnosztikai felhasználásra tervezték.



Figyelmeztetés

A berendezés megadottól eltérő bármilyen célú használata nem rendeltetésszerűnek minősül. A jelen felhasználói kézikönyvben foglaltak be nem tartása balesetet, személyi sérülést, valamint a berendezés vagy tartozékai károsodását okozhatja. A megfelelő és rendeltetésszerű használatnak része az összes felülvizsgálati és karbantartási utasítás betartása, a felhasználói kézikönyvben található összes megjegyzés betartása, valamint a használt közegek eltarthatósági idejének és minőségének a folyamatos felügyelete.

1.5 Szerzői jog – a berendezés szoftvere

A HistoCore SPECTRA CV berendezésre telepített szoftverre az alábbi licencmegállapodások érvényesek:

1. GNU általános nyilvános licenc 2.0, 3.0
2. GNU kevésbé általános nyilvános licenc 2.1
3. egyéb, a GPL/LGPL licencének hatálya alá nem eső szoftverek

Az első és második ponthoz tartozó teljes licencmegállapodás megtalálható a mellékelt nyelvi CD-n, ([→ o. 19 – 3.1 Standard összeállítás – csomagolási lista](#)) a **Szoftverlicenck** könyvtárban.

A Leica Biosystems a forráskódra vonatkozó GPL/LGPL megállapodás vagy az egyéb vonatkozó licenck alapján minden harmadik fél által készített szoftver forráskódjáról biztosít egy géppel olvasható másolatot. Kapcsolatfelvételhez látogasson el a www.leicabiosystems.com oldalra, és használja a megfelelő kapcsolatfelvételi űrlapot.

2. Biztonság

2.1 Biztonsági utasítások



Figyelmeztetés

- Minden esetben ügyeljen az ezen fejezetben található biztonsági utasítások és figyelmeztetések betartására. Akkor is olvassa el őket, ha már ismeri valamely más, a Leica által gyártott berendezés kezelését és használatát.
- A berendezésen és tartozékain található biztonsági berendezések módosítása vagy eltávolítása tilos!
- A berendezést kizárólag az erre feljogosított Leica szerviztechnikusok javíthatják, illetve csak ők férhetnek hozzá a belső alkatrészekhez.

Maradék kockázatok:

- A berendezés megfelel a technika aktuális állásának, és az elfogadott biztonságtechnikai szabályoknak megfelelően készült. Szakszerűtlen használat és kezelés mellett a felhasználó vagy más személy élete és testi épsége veszélybe kerülhet, illetve a berendezés vagy más eszköz károsodhat.
- A berendezés kizárólag rendeltetésszerűen és biztonságtechnikailag kifogástalan állapotban használható.
- Ha a biztonságot veszélyeztető meghibásodás történik, a berendezést haladéktalanul üzemén kívül kell helyezni, és az illetékes Leica szerviztechnikust értesíteni kell.
- A berendezéshez kizárólag Leica gyártmányú, eredeti pótalkatrészeket és engedélyezett eredeti tartozékokat szabad használni.
- A berendezésre vonatkoznak az elektromágneses összeférhetőség, a zavarkeltés és a zavartűrés követelményei, valamint az IEC 61326-2-6 szabvány követelményei is. A berendezésre emellett az IEC 61010-1, az IEC 61010-2-101, az IEC 62366 és az ISO 14971 szabványok biztonsággal kapcsolatos követelményei is vonatkoznak.

A felhasználói kézikönyv fontos tudnivalókat és információkat tartalmaz a berendezés biztonságos üzemeltetésével és karbantartásával kapcsolatban. A kézikönyv a berendezés fontos részét képezi, azt üzembe helyezés és használat előtt kötelező elolvasni, illetve a későbbiekben is a berendezés közelében kell tartani.



Megjegyzés

A felhasználói kézikönyvben foglaltakat kiegészítik a baleset-megelőzéssel és környezetvédelemmel kapcsolatos, az üzemeltetés helye szerint érvényes helyi előírások és törvényi szabályozások.

Az eszköz EC megfelelőségi nyilatkozata és UKCA nyilatkozata az interneten az alábbi honlapon érhető el:

<http://www.LeicaBiosystems.com>

A berendezés a mérő-, vezérlő-, szabályzó- és laboratóriumi eszközökre érvényes biztonsági előírásoknak megfelelően készült, illetve került ellenőrzésre. Annak érdekében, hogy ezen állapotát megőrizze, és a veszélytelen üzemeltetést biztosítsa, a kezelőnek ügyelnie kell a kézikönyvben szereplő utasítások és figyelmeztetések betartására.



Figyelmeztetés

- A rendszerben található rosszindulatú szoftver a rendszer váratlan viselkedését okozhatja. Ez ahhoz vezet, hogy a berendezés specifikáció szerinti viselkedése ebben az esetben tovább már nem lehetséges! Ha a felhasználó rosszindulatú szoftver jelenlétét gyanítja, haladéktalanul értesítse a helyi informatikai részleget.
- Ügyeljen rá, hogy a berendezésre feltöltött valamennyi adat vírusoktól mentes legyen. Víruskereső szoftver nem érhető el.
- A berendezés csak tűzfalas hálózati védelemmel való együttműködésre képes. A Leica semmilyen felelősséget nem vállal a védelem nélküli hálózatokhoz kapcsolódásból eredő károkért.
- **CSAK** a Leica által képzett és jóváhagyott technikusoknak szabad a berendezéshez USB-s adatbeviteli eszközt (egér, billentyűzet stb.) szervizelési és alkalmazásdiagnosztikai céllal csatlakoztatni.

A minták biztonsága érdekében a HistoCore SPECTRA CV a képernyőn megjelenő üzenetekkel és hangjelzésekkel jelzi, hogy mikor van felhasználói beavatkozásra szükség. Emiatt a HistoCore SPECTRA CV fedőlemez elhelyező üzemeltetésekor a felhasználónak hallótávolságban kell tartózkodnia.



Figyelmeztetés

A termék 1. osztályú lézerforrást használ.

Vigyázat, lézersugárzás! Lézersugárzás! Ne nézzen bele a lézersugárba, mivel ez a szem retináját károsíthatja!



Figyelmeztetés

LÉZERSUGÁRZÁS – NE NÉZZEN
A LÉZERSUGÁRBA
ISO 60825-1: 2014
 $P < 390 \mu\text{W}$, $\lambda = 630 - 670 \text{ nm}$
Impulzusidő = 500 μs
1. lézerosztályú termék

2.2 A veszélyekkel kapcsolatos figyelmeztetések

A gyártó által a berendezésre felszerelt biztonsági berendezések csak a legalapvetőbb baleset-megelőzést szolgálják. A balesetmentes munkavégzéssel kapcsolatos felelősség elsődlegesen a berendezést üzemeltető céget, valamint az általa a berendezés üzemeltetésére, karbantartására és javítására kinevezett személyeket terheli.

A berendezés problémamentes üzemeltetése érdekében az alábbi tudnivalók és figyelmeztetések betartása szükséges.

Ne feledje, hogy a HistoCore SPECTRA CV berendezéssel való közvetlen vagy közvetett érintkezés elektrosztatikus kisülésekhez vezethet.

**Figyelmeztetés**

A készülék felületén található figyelmeztető háromszögek azt jelzik, hogy a jelöléssel ellátott elem működtetésekor vagy cseréjekor be kell tartani a (kézikönyvben közölt) megfelelő használati utasításokat. Ezen utasítások figyelmen kívül hagyása személyi sérüléseket és/vagy a berendezés vagy a tartozékok károsodását, illetve a minták használhatatlanná válását vagy megsemmisülését okozó baleseteket vonhat maga után.

**Figyelmeztetés**

A berendezés bizonyos felületei üzem közben normál működés mellett felforrósodnak. Ezek ezzel a figyelmeztető jelzéssel vannak ellátva. Ezen felületek megfelelő óvintézkedések nélküli megérintése égési sérüléseket okozhat.

Figyelmeztetés – szállítás és üzembe helyezés**Figyelmeztetés**

- A berendezést csak álló helyzetben szabad szállítani.
- A berendezés önsúlya 115 kg, emiatt a berendezés megemeléséhez vagy mozgatásához négy képzett személy szükséges!
- A készülék megemeléskor csúszásmentes kesztyű viselése kötelező!
- A készülék szállítását, üzembe állítását és esetleges áthelyezését egy Leica szerviztechnikus végezze.
- Tartsa meg a berendezés csomagolását.
- Helyezze a berendezést robusztus laboratóriumi asztalra, mely megfelelő teherbírású, majd állítsa be vízszintbe.
- Szállítás után a készülék ismételt szintbe állítását és kalibrálását egy Leica szerviztechnikus végezze.
- A berendezést óvja a közvetlen napfénytől.
- A berendezés kizárólag földelt hálózati aljzatba csatlakoztatható. Ne akadályozza a földelési funkciót azzal, hogy földelő vezeték nélküli hosszabbító kábelt használ.
- A tárolási és üzembe helyezési hely közötti extrém hőmérséklet-különbségek és a magas páratartalom miatt a berendezésen belül páralecsapódás alakulhat ki. Ilyen esetben a berendezés bekapcsolása előtt legalább két óra várakozási időnek kell eltelnie.
- A berendezés használati területen való üzembe állítása és esetleges új helyre való szállítása csak egy Leica szerviztechnikus segítségével történhet.
- A készülék ismételt üzembe helyezését egy Leica szerviztechnikus végezze.

Figyelmeztetés – a reagensek kezelése



Figyelmeztetés

- Óvatosan járjon el az oldószerek és rögzítő közeg kezelése során!
- A betöltött reagensek elpárolgásának megelőzése érdekében a készülék üzemelésének szüneteiben takarja le a reagenseket. Vigyázat! A reagensgőzök (pl. xilol) irritáló hatásúak lehetnek!
- Mindig viseljen a laboratóriumi használathoz megfelelő védőöltözetet, valamint a berendezésben használt vegyi anyagok és a rögzítő közeg kezelése esetén gumikesztyűt és védőszemüveget.
- A berendezést jól szellőző helyen kell felállítani. Erősen javasolt továbbá külső elszívó rendszerhez csatlakoztatni a berendezést. A HistoCore SPECTRA CV készülékkel használt vegyi anyagok gyúlékonyak és életveszélyes mértékben ártalmasak.
- A berendezést robbanásveszélyes helyiségekben tilos üzemeltetni!
- A felhasználó felelős a HistoCore SPECTRA CV-vel együtt használt reagensek (pl. reagensküvetékben lévő xilol és a tütisztító tartályok) lejáratí dátumainak ellenőrzéséért. A lejárt reagenseket azonnal cserélni és ártalmatlanítani kell. A lejárt, fel- vagy elhasznált vegyszer ártalmatlanításakor tartsa be a vonatkozó helyi szabályozásokat és a készüléket felhasználó vállalat vagy intézmény hulladékok ártalmatlanítására vonatkozó előírásait.
- A reagenstartályokat kizárólag a berendezésen kívül, a biztonsági utasításoknak megfelelően szabad feltölteni.
- Robbanásveszély és a légzőrendszer lehetséges irritációja a hőkamrában lévő, elpárolgott gyúlékony reagensek miatt.

Figyelmeztetés – a berendezés kezelése



Figyelmeztetés

- A berendezést csak erre képezített laborszemélyzet kezelheti. A berendezés csak a fent ismertetett felhasználási célokra, és az ezen felhasználói kézikönyvben foglaltaknak megfelelően használható. A berendezésen való munkavégzés során természetes szálból (pl. pamut) készült, antisztatikus védőruházatot kell viselni.
- A berendezéssel való munka során viseljen megfelelő védőruházatot (laborköpeny, védőszemüveg és -kesztyű) a reagensekkel szembeni védelem miatt.
- Vészhelyzet esetén kapcsolja ki a **főkapcsolót** (→ [ábra 1-8](#)), és válassza le a berendezést az **áramellátásról** (→ [ábra 2-2](#)) (az EN ISO 61010-1 szerinti áramköri megszakító).
- A berendezés súlyos hibája esetén kövesse a képernyőn megjelenő figyelmeztetéseket és hibaüzeneteket. A feldolgozás alatt álló mintákat azonnal el kell távolítani a berendezésből. A minta további biztonságos feldolgozásáért a felhasználó a felelős.
- Tűzveszély áll fenn, ha nyílt lánggal (Bunsen-égő) dolgoznak a berendezés közvetlen környezetében (oldószergőzök). Emiatt minden gyújtóforrást a berendezéstől legalább 2 méterre kell tartani!
- Mindig gondosan győződjön meg arról, hogy a berendezést aktív szén szűrővel üzemelteti. Erősen javasolt továbbá külső elszívó rendszerhez csatlakoztatni a berendezést, mivel annak használata veszélyes és gyúlékony oldószergőzök keletkezésével járhat még abban az esetben is, ha a berendezést rendeltetésszerű módon használja.
- A felhasználónak hallótávolságban kell maradnia annak érdekében, hogy a készülék üzemzavarai esetén azonnal reagálni tudjon.
- Az Etherneten keresztüli tápellátás (PoE) használata nem megengedett a berendezés hátulján elhelyezkedő RJ45 nyílás (→ [ábra 2-1](#)) használatával.
- Az USB 2.0 nyílás (→ [ábra 1-7](#)) a berendezés elején csak passzív eszközöket fogad (melyek nincsenek csatlakoztatva a tápellátáshoz, pl. pendrive-okat).

**Megjegyzés**

A berendezésből származó pára kezeléséhez a Leica 50 m³/h továbbítási teljesítményű és 8x légcserélési sebességű (25 m³/m²h) szellőztetést javasol a laboratóriumban.

**Figyelmeztetés**

- Légzőkészüléket is tartalmazó személyi védőfelszerelést kell viselni, ha az oldószereket is tartalmazó reagensekkel közvetlenül munkát végeznek.
- Viseljen megfelelő védőruházatot (laboratóriumi köpeny, vágásálló kesztyű, védőszemüveg) a berendezés tisztítása során.
- Ügyeljen rá, hogy aktív feldolgozások alatt a készülék fedele mindig le legyen csukva. A Leica nem vállal felelősséget a festési program minőségének a készülék fedelének feldolgozás alatti felnyitása miatt csökkenéséért.
- A fedél lezárásakor **ÓVATOSAN** járjon el: Zúzódásveszély! Ne nyúljon be a fedél lehajtási területére!
- A berendezés kezelése vagy tisztítása során nem juthat folyadék a fedél mögé vagy a résekbe.

Figyelmeztetés – tisztítás és karbantartás**Figyelmeztetés**

- A készüléket mindig meg kell tisztítani a munka végén, de még a készülék kikapcsolása **ELŐTT**. Ez alól kivétel a belső tér tisztítása (→ o. 110 – 7.2.4 A belső tér tisztítása). A tisztítást a készülék kikapcsolt állapotában javasoljuk.
- A berendezés tisztítása során a reagensekkel és a potenciálisan fertőző mikrobiológiai szennyeződésekkel szembeni védelem érdekében megfelelő védőruházatot (laboratóriumi köpeny, vágásálló kesztyű, védőszemüveg) kell viselni.
- A tisztítószerek használata során tartsa be a gyártó biztonsági előírásait és a laboratóriumi előírásokat.
- Az alábbiak egyikét se használja a berendezés külső felületének a tisztítására: alkoholok, alkoholt tartalmazó detergensek (pl. üvegtisztítók), dörzsölő hatású tisztítóporok, valamint acetont, ammóniát, klórt vagy xilolt tartalmazó oldószerek!
- A fedél és a ház tisztításához a kereskedelmi forgalomban kapható, pH-semleges, enyhe tisztítószereket használjon. A kezelt felületek nem ellenállóak az oldószerekkel és a xilol helyettesítőkkel szemben!
- A műanyag reagenstartályok mosogatógépben maximum +65 °C-on tisztíthatók. Minden, laboratóriumi mosogatógépekhez való standard tisztítószert használható. A műanyag reagenstartályokat soha ne tisztítsa magas hőmérsékleten, mivel a reagenstartályok deformálódhatnak.

2.3 A berendezés biztonsági funkciói



Figyelmeztetés

- Ügyeljen rá, hogy a fedelet zárva tartsa, ha lefedési eljárás aktív. A Leica nem vállal felelősséget a festési program minőségének a fedél feldolgozás alatti felnyitása miatt csökkenéséért.
- Ha a készülék fedele nyitva van, a mozgások biztonsági okokból leállnak, amint az aktuális lefedési folyamat befejeződik, hogy elkerülhető legyen a minták mozgó alkatrészekkel való ütközés miatti sérülése.
- Ha egy vagy több lefedési folyamat közben felnyitja a fedelet, akkor azzal az adott programlépés végrehajtását késlelteti, mivel ez idő alatt semmilyen szállítómozgás nem történik.
- A berendezés szoftverének zökkenőmentes működtetéséhez a felhasználónak a berendezést legalább 3 naponta újra kell indítania.

3. A berendezés részegységei és specifikációi

3.1 Standard összeállítás – csomagolási lista

Db	Megnevezés	Rendelészám
1	HistoCore SPECTRA CV alapberendezés (helyi tápkábel mellékelve)	14 0514 54200
4	30 tárgylemezes rack (3 db/csomag)	14 0512 52473
1	Fogantyú 30 tárgylemezes rackhez (sárga, 3 db/csomag)	14 0512 52476
1	Fogantyú 30 tárgylemezes rackhez (világoskék, 3 db/csomag)	14 0512 52477
1	Fogantyú 30 tárgylemezes rackhez (piros, 3 db/csomag)	14 0512 52480
1	Fogantyú 30 tárgylemezes rackhez (fehér, 3 db/csomag)	14 0512 52484
2	S fedél	14 0512 53748
2	Jelöletlen fedél	14 0512 47323
2	Reagenstartály, szerelék, mindegyik 1 db-ot tartalmaz:	14 0512 47086
	Reagenstartály	14 0512 47081
	Reagenstartály fedél	14 0512 47085
	Reagenstartály fogantyú	14 0512 47084
1	Feltöltőtartály, szerelék, részei:	14 0514 53931
1	Labortartály, 150 ml	14 0514 56202
1	Csavaros fedél	14 0478 39993
1	Feltöltőtartály betét	14 0514 57251
1	28x3 mm-es tömítőgyűrű	14 0253 39635
1	Tisztítópalack	14 0514 57248
2	Tűtisztító tartály, készlet (2 db készletenként, tartaléknak)	14 0514 54195
3	Rack tárolósínek a kimeneti fiókhoz	14 0514 56165
1	Levegőkivezető készlet, részei:	14 0514 54815
1	Elszívócső, 2 m	14 0422 31974
1	Tömlőkapocs	14 0422 31973
1	Egy pár vágásálló kesztyű, M-es méret	14 0340 29011
1	HistoCore SPECTRA CV tartozékkészlet, részei:	14 0514 54189
1	Csavarhúzó, 5,5x150	14 0170 10702
1	Leica kefe	14 0183 30751
2	T16 A biztosíték	14 6000 04696
1	Aktívszenes szűrőkészlet, részei:	14 0512 53772
2	Aktívszenes szűrő	14 0512 47131
4	Tapadókorong (tartalék)	14 3000 00403
2	Hulladékgyűjtő tálcák	14 0514 49461
1	Nemzetközi csomag – felhasználói kézikönyv (angol nyelvű nyomtatott példány és további nyelvű adattároló eszközön 14 0514 80200)	14 0514 80001

Ha a berendezéshez nem kapta meg a helyi tápkábelt, vagy az sérült, forduljon a Leica képviselőjéhez.

3 A berendezés részegységei és specifikációi



Megjegyzés

A kiszállított termékeket alaposan össze kell hasonlítani a csomaglistával, szállítási bizonylattal és a rendelésével. Ha eltérést tapasztal, haladéktalanul forduljon a Leica kereskedőjéhez.

3.2 Műszaki adatok

Névleges feszültségellátás:	100-240 V AC \pm 10%
Névleges frekvencia:	50/60 Hz
Fogyasztás:	1100 VA
Biztosítékok:	2 x T16 A H 250 V AC
IEC 1010 osztályozás:	1. védelmi osztály
Az IEC 61010-1 szerinti károsanyag-kibocsátási osztály:	2
Az IEC 61010-1 szerinti túlfeszültség kategória:	II
Levegőkivezetés:	Tömlő hossza: 2000 mm
	Belső átmérő: 50 mm
	Külső átmérő: 60 mm
	Kivezetési teljesítmény: 30 m ³ /h
Kivezetett levegő tisztítása:	Aktívszenes szűrő és elszívócső külső kivezetőrendszerhez való csatlakoztatáshoz.
Hőkibocsátás:	1100 J/s
A-súlyozású zajszint, 1 m távolságból mérve:	< 70 dB (A)
Csatlakozók:	
1 x RJ45 Ethernet (hátdoldali):	RJ45 - LAN (külső adatkezelés)
1 x RJ45 Ethernet (elülső oldali):	Csak szervizelési célokra
2 x USB 2.0 (elülső oldali):	5 V/500 mA (szerviz és adattárolás)
Nemzetközi védelmi osztály:	IP20
1. paraméter = védelem \geq 12,5 mm átmérőjű szilárd idegentestekkel szemben	
2. paraméter = vízzel szemben nem védett	
Környezeti feltételek:	
Működés:	Hőmérséklet: +18 °C – +30 °C
	Relatív páratartalom: 20% és 80% között, nem lecsapódó
	Működési magasság: Legfeljebb 2000 m a tengerszint felett
Tárolás:	Hőmérséklet: +5 °C – +50 °C
	Relatív páratartalom: 10% és 85% között, nem lecsapódó
Szállítás:	Hőmérséklet: –29 °C – +50 °C
	Relatív páratartalom: 10% és 85% között, nem lecsapódó

HistoCore SPECTRA CV Méretek és súly:	Méretek (szélesség x mélység x magasság):	Zárt fedéllel: 690 x 785 x 615 mm Nyitott fedéllel: 690 x 785 x 1060 mm
	Súly, üres (reagensek és tartozékok nélkül):	115 kg
Munkaállomás méretei és súlya (HistoCore SPECTRA CV és HistoCore SPECTRA ST):	Súly, töltve (reagensek és tartozékok nélkül):	120 kg
	Méretek (szélesség x mélység x magasság):	Zárt fedéllel: 2044 x 785 x 615 mm Nyitott fedéllel: 2044 x 785 x 1060 mm
Teljesítmény:	Súly, üres (reagensek és tartozékok nélkül):	280 kg
	Súly, töltve (reagensek és tartozékok nélkül):	335 kg
Teljesítmény:	Használható tárgylemezek:	a DIN ISO 8037-1 szabvány szerinti (76 mm x 26 mm)
	Fedőlemez kazetta kapacitás:	kizárólag Leica fogyóanyagok, 300 fedőlemez/tár
Teljesítmény:	Fedőlemez:	kizárólag Leica fogyóanyagok. Elérhető méretek: 50 mm x 24 mm, vastagság: 1. sz. az ISO 8255-1 szabvány szerinti
	A rögzítő közeg felhordási mennyisége:	az előzetesen beállított érték a fedőlemez méretének felel meg. A felhasználó általi finombeállítás lehetséges.
Teljesítmény:	A rögzítő közegek típusa:	kizárólag Leica fogyóanyagok: X1 rögzítő közeg
	A rögzítő közeg palack kapacitása:	legalább 1600 tárgylemez
Gyári beállítások:	Rackek:	Leica rack 30 tárgylemezhez
	A rögzítő közeg felhordási mennyisége:	0 (→ o. 60 – 5.8.6 Mennyiség kalibrálása)
Gyári beállítások:	Hőkamra hőmérséklete:	40 °C (nem módosítható)
	Hőkamrás lépés:	engedélyezett
Gyári beállítások:	Dátumformátum:	Nemzetközi (nn.hh.éééé)
	Időformátum:	24 órás
Gyári beállítások:	Nyelv:	Angol



Megjegyzés

Külső szünetmentes áramforrás (UPS) használata esetén az UPS leadott teljesítménye legalább 1100 VA legyen és legalább 10 percig biztosítania kell a biztonságos működést.

3 A berendezés részegységei és specifikációi

3.3 Általános áttekintés – előnézet

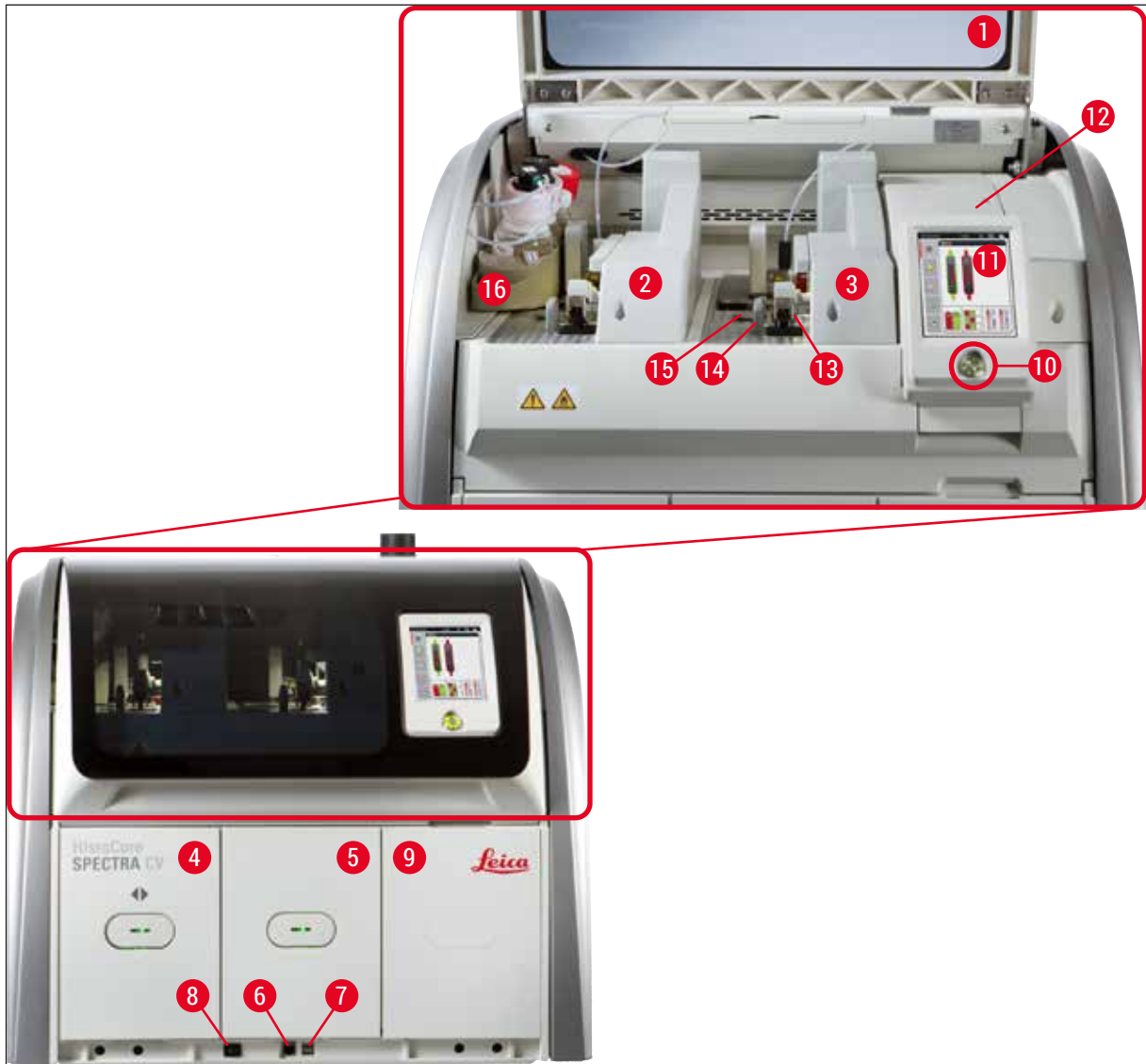

ábra 1

- | | | | |
|---|-----------------------------------|----|--------------------------------------|
| 1 | A készülék fedele | 9 | Hozzáférés a hőkamrához |
| 2 | Bal oldali lefedési út L1 | 10 | Üzemi kapcsoló |
| 3 | Jobb oldali lefedési út L2 | 11 | Képernyő a felhasználói interfésszel |
| 4 | Betöltő fiók | 12 | Biztosítékok |
| 5 | Kimeneti fiók | 13 | Pick&Place modul |
| 6 | Szervizhozzáférés | 14 | Hulladékgyűjtő tálca |
| 7 | USB-aljzat | 15 | Fedőlemez kazetta |
| 8 | Főkapcsoló | 16 | Kihúzható palacktartó |

3.4 Általános áttekintés – hátulnézet

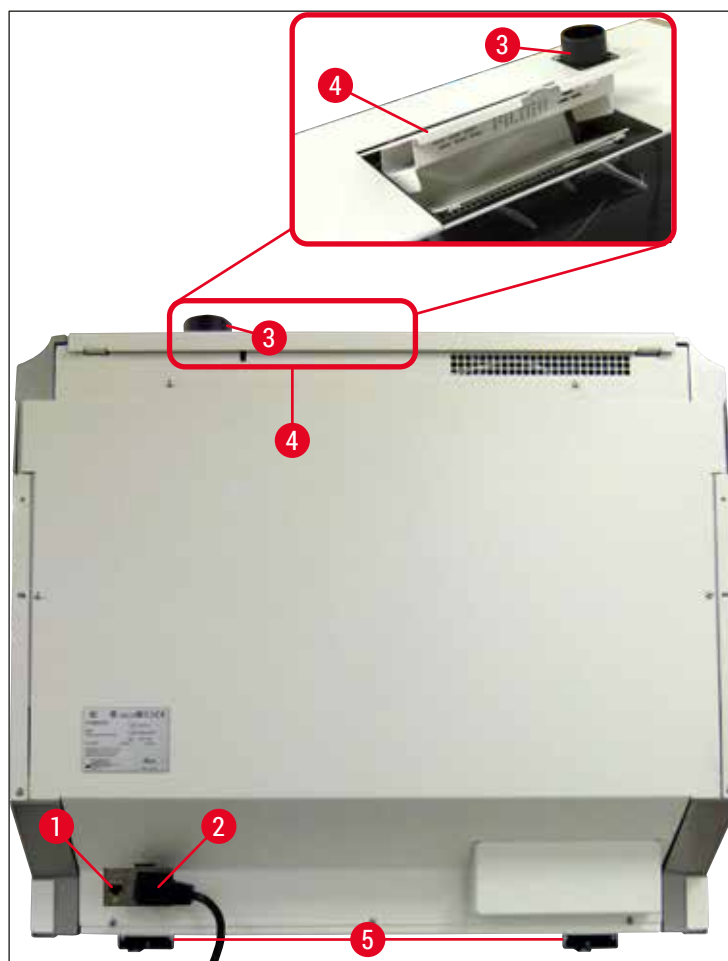

ábra 2

- | | | | |
|---|----------------------------|---|------------------------------------|
| 1 | Hálózati csatlakozó | 4 | Hozzáférés az aktívszenes szűrőhöz |
| 2 | Tápellátás | 5 | Állítható magasságú készülékláb |
| 3 | Levegőkivezetés-csatlakozó | | |

3 A berendezés részegységei és specifikációi

3.5 Általános áttekintés – belülnézet

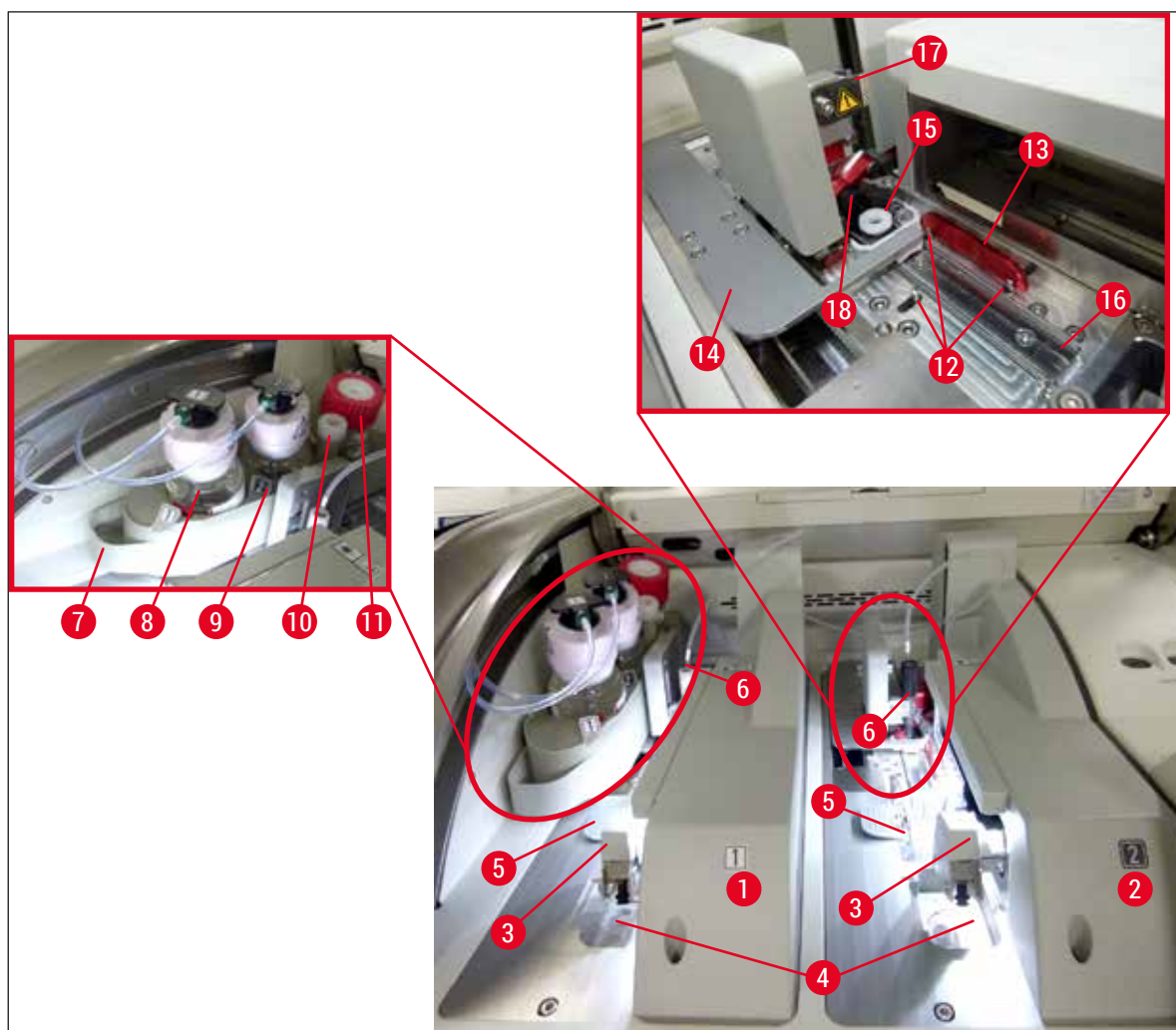

ábra 3

1	Bal oldali lefedési út <u>L1</u>	10	Parkolóhelyzet
2	Jobb oldali lefedési út <u>L2</u>	11	Feltöltőtartály
3	Pick&Place modul	12	Beállító csapok
4	Hulladékgyűjtő tálca	13	Piros sín
5	Fedőlemez kazetta	14	Tolóegység és tolóegység fül
6	Tű	15	Tűtisztító tartály
7	Kihúzható palacktartó	16	A tárgylemez lefedési pozíciója
8	Rögzítő közeg palack <u>L1</u>	17	Tűtartó
9	Rögzítő közeg palack <u>L2</u>	18	Emelő rögzítő mechanizmussal

4. A készülék üzembe állítása és beállítása

4.1 A felállítás helyével kapcsolatos követelmények



Megjegyzés

- Az üzembe állítás, a beállítás és a szintezés a készülék üzembe helyezésének része, és csak a Leica szerviztechnikusi képesítéssel rendelkező személyzete végezheti el!
- A szintbe állítás szintező és az állítható magasságú lábak segítségével történik (→ [ábra 2-5](#)).
- A berendezés megemeléséhez 4 képesített személy szükséges. A berendezést a keret négy sarka alatt kell megfogni és egyenletesen kell megemelni.



Figyelmeztetés

A berendezés nem megfelelő szintbe állítása esetén üzemzavarok léphetnek fel a berendezésben. A tárgylemezek a szükséges szállítómozgások során kieshetnek a rackekből.

- Ügyeljen rá, hogy a berendezés rezgésmentes padlón legyen elhelyezve, és elegendő (kb. 1,10 m) szabad tér legyen a pult felett ahhoz, hogy a fedelet problémamentesen fel lehessen nyitni.
- A felhasználó felelőssége a megfelelő üzemeléshez szükséges, a berendezéssel kompatibilis elektromágneses környezet megteremtése.
- Ha a tárolási és az üzemeltetési helyszín között extrém hőmérséklet-különbség áll fenn és egyben a levegő páratartalma is magas, akkor a berendezésen a pára lecsapódhat. A bekapcsolás előtt mindig tartson minimum két órányi várakozási időt. A várakozási idő figyelmen kívül hagyása a berendezés károsodásához vezethet.
- Stabil, teljesen vízszintes és sík laboratóriumi pult, legalább 1,00 m szélességgel (2,20 m, ha munkaállomásként üzemeltetik) és 0,80 m mélységgel.
- A pult kialakítása legyen rezgésmentes és álljon szintben.
- Az elszívó max. 2,0 méter távolságban legyen a berendezéstől.
- A berendezés csak beltérben használható.
- Az üzemeltetésre használt helyiség szellőzése legyen megfelelő. Erősen javasolt továbbá külső elszívó rendszer használata.
- Egy földelt elektromos aljzat maximum 3 méter távolságban legyen.
- A hálózati dugó szabadon és kényelmesen hozzáférhető legyen.



Figyelmeztetés

- Külső elszívó rendszerhez, műszaki szellőztető rendszerhez és aktívszenes szűrővel ellátott beépített elszívó rendszerhez való csatlakoztatással csökkenthető a helyiség levegőjében az oldószerpára koncentrációja. Az aktívszenes szűrőt szintén a külső elszívó rendszerbe csatlakoztatva kell használni (→ [o. 121 – 7.2.16 Az aktívszenes szűrő cseréje](#)). Ennek a feltételnek kötelező megfelelni.
- A berendezés üzemeltetője felelős a munkahelyi határértékek betartásáért és ezek szükséges méréséért, beleértve a dokumentálást is.

4 A készülék üzembe állítása és beállítása

4.2 Elektromos csatlakoztatás



Figyelmeztetés

- Kizárólag a helyi hálózati ellátásnak megfelelő, mellékelt kábelt használja.
- A berendezés tápellátásra való csatlakoztatása előtt ellenőrizze, hogy a berendezés elülső oldalán, lent található **főkapcsoló** (→ [ábra 1-8](#)) **KI** ("0") állásban legyen.

1. Csatlakoztassa a tápkábelt a berendezés hátoldalán lévő elektromos bemeneti aljzatba (→ [ábra 4-1](#)).
2. Csatlakoztassa a hálózati dugaszt egy földelt elektromos hálózati aljzatba.
3. Kapcsolja be a **főkapcsolót** (→ [ábra 1-8](#)).



ábra 4

4. Egy rövid várakozási időszak után az **üzemi kapcsoló** narancs színnel világítani kezd. A szoftver elindulása után a kapcsoló piros színnel világít (→ [ábra 5-1](#)), majd a berendezés készenléti módra vált.
5. Az **üzemi kapcsoló** ekkor működésbe hozható.



ábra 5

4.2.1 Belső akkumulátor

- A HistoCore SPECTRA CV egy nagy teljesítményű belső akkumulátorral rendelkezik a rövid időtartamú (<3 s) áramkimaradások áthidalására. Ez lehetővé teszi, hogy a rövid távú áramkimaradások után a berendezés megszakítás nélkül folytathassa a munkát.
- A szoftver észleli, ha az áramkimaradás 3 másodpercnél hosszabb, és ilyenkor kezdeményezi a berendezés ellenőrzött leállítását (→ o. 140 – 8.2 Áramkimaradásos forgatókönyvek és a készülék üzemzavarai).



Megjegyzés

- A belső akkumulátort a berendezés áramkimaradás utáni inicializálása során újra fel kell tölteni. A töltési folyamatról a felhasználó értesítést kap a képernyőn. A töltési folyamat befejeződése után az értesítés automatikusan eltűnik, és a rendszer annak ellenőrzésére kéri a felhasználót, hogy maradtak-e rackek a berendezésben, illetve szükség esetén ezek manuális eltávolítását is kéri. A felhasználó az **OK** gomb megnyomásával erősítheti meg a rackek eltávolítását. A berendezés ekkor újraindul.
- A belső akkumulátort fel kell tölteni, ha a berendezést 4 hétnél hosszabb időre leválasztották a tápellátásról. Ehhez csatlakoztassa a berendezést a hálózati aljzathoz, majd kapcsolja be a **főkapcsolót** (→ ábra 1-8). A töltés kb. 2 órát vesz igénybe.

4.2.2 Csatlakoztatás egy szünetmentes áramforráshoz (UPS)

Annak érdekében, hogy a lefedési folyamatok alatt bekövetkező rövid áramkimaradások hatását kiküszöbölje, a berendezéshez akkumulátoros szünetmentes áramforrás (UPS) is csatlakoztatható (→ ábra 6-1).

A szünetmentes áramforrás legyen képes 10 percen át legalább 1100 VA teljesítmény leadására.

A szünetmentes áramforrás feleljen meg a felállítás helyén érvényes hálózati feltételeknek.

A csatlakoztatáshoz a HistoCore SPECTRA CV tápkábelét csatlakoztassa az UPS elektromos kimeneti aljzatába. Csatlakoztassa az UPS-t a laboratóriumban elérhető elektromos aljzathoz.

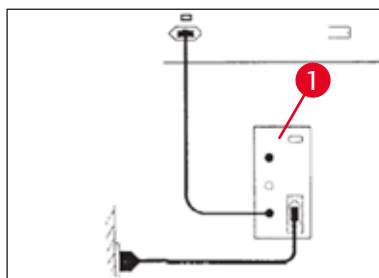

ábra 6



Figyelmeztetés

Az UPS tápkábele mindig csatlakoztatva legyen a laboratórium elektromos aljzatába, még áramkimaradás esetén is! Ellenkező esetben a berendezés földelése nincs biztosítva!

4 A készülék üzembe állítása és beállítása

4.3 Levegőkivezetés-csatlakozó

- » Csatlakoztassa a levegőkivezető tömlő (→ [ábra 7-1](#)) egyik végét a berendezés felső oldalán lévő kivezetőcsomóhoz (→ [ábra 2-3](#)) a tömlőkapocs (→ [o. 19 – 3.1 Standard összeállítás – csomagolási lista](#)) segítségével (a kiszállított alapfelszerelés része) (→ [ábra 7-2](#)). A tömlő másik végét csatlakoztassa a laboratórium levegőelszívó rendszeréhez.

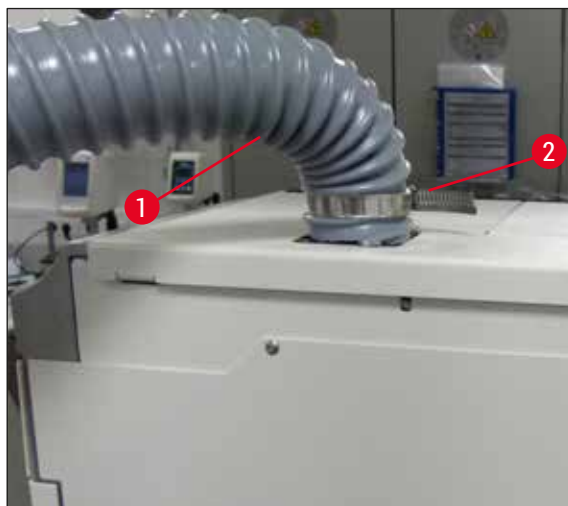

ábra 7



Figyelmeztetés

- Erősen javasolt egy külső elszívó rendszerhez való csatlakoztatás. A beépített levegőelszívó rendszer használatához aktívszenes szűrő kell alkalmazni a levegőben található oldószerek koncentrációjának csökkentésére.
- Az aktívszenes szűrőt szintén a külső elszívó rendszerbe csatlakoztatva kell használni (→ [o. 121 – 7.2.16 Az aktívszenes szűrő cseréje](#)). Ennek a feltételnek kötelező megfelelni.
- Veszélyes anyagokkal végzett munka esetén a tulajdonosnak/kezelőnek ellenőriznie kell a munkahelyi határértékeknek való megfelelést.

4.4 A tartozékok üzembe állítása

4.4.1 A fiókbetétek behelyezése a kimeneti fiókba



Megjegyzés

A betöltő és a kimeneti fiókok manuálisan kinyithatók, ha a rendszer áramellátása ki van kapcsolva.

1. Manuálisan húzza ki annyira a kimeneti fiókot, amennyire lehet.
2. A betét egyszerű behelyezéséhez a kimeneti fiók még jobban kinyitható. Ehhez húzza fel a piros rögzítőkart (→ [ábra 8-3](#)), mely ekkor teljesen kifelé tolja a kimeneti fiókot, melyet ezután óvatosan hajtson lefelé.
3. Illessze be a három betétet (→ [ábra 8-1](#)) a kimeneti fiók rekeszeibe (→ [ábra 8-2](#)).

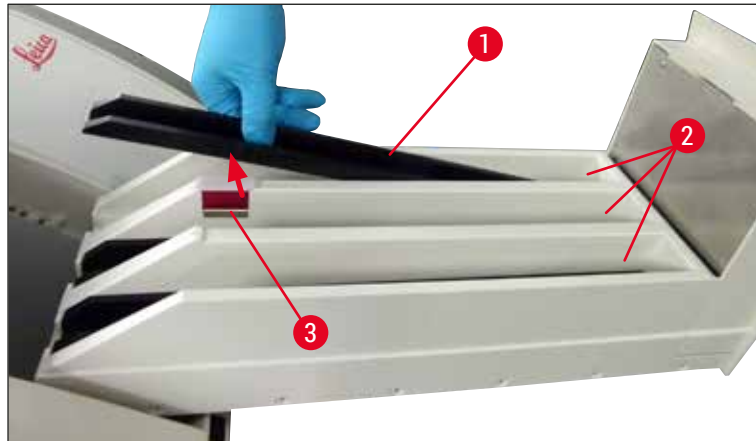

ábra 8

4. Befejezőképpen emelje meg a kimeneti fiókot és csúsztassa vissza a berendezésbe.

4.4.2 A hulladékgyűjtő tálca behelyezése

» Vegye ki a hulladékgyűjtő tálcat (→ ábra 9-1) a csomagolásból, majd illeszze bele a berendezés erre szolgáló mélyedésébe (→ ábra 9-2).

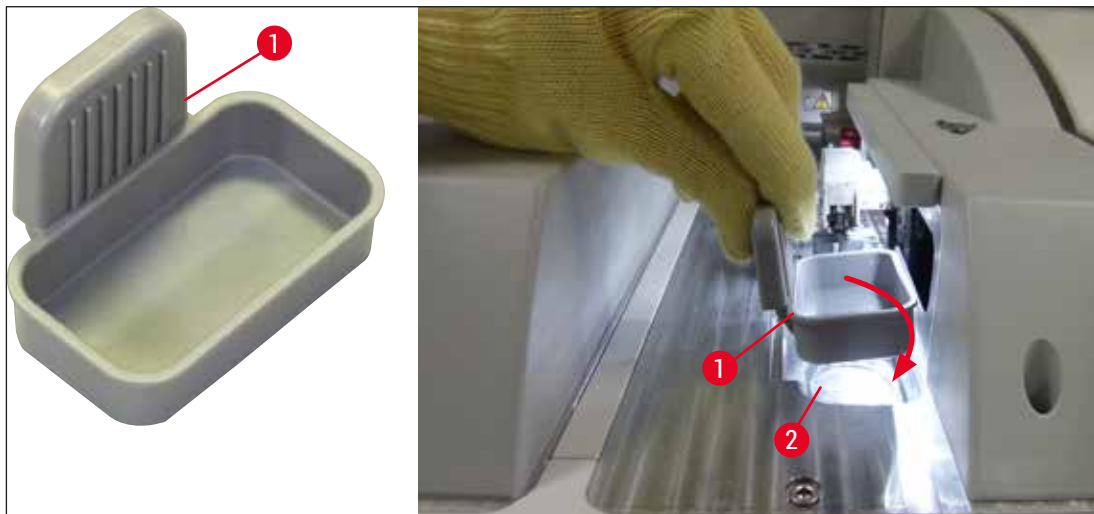

ábra 9

4 A készülék üzembe állítása és beállítása

4.4.3 A tisztító tartály feltöltése és behelyezése



Figyelmeztetés

A reagensek kezelésére vonatkozó biztonsági utasításokat be kell tartani!

- Óvatosan járjon el az oldószerek kezelése során!
- A reagensek kezelésekor mindig viseljen megfelelő laboratóriumi védőruházatot, valamint kesztyűt és védőszemüveget.
- A biztonsági utasításoknak megfelelően mindig a berendezésen kívül töltsse fel a tisztító tartályt, hogy a reagens kiömlésének kockázatát megszüntethesse vagy csökkenthesse.



Megjegyzés

- A tisztító tartály a tűk tárolására szolgál a berendezés üzemszünete alatt. A tűknek a betöltött xilolba való bemerítése biztosítja, hogy a tűk ne tömődhessenek el és mindig átjárhatók maradjanak.
- Mindkét lefedési úton (L1 és L2) használni kell egy feltöltött tisztító tartályt.
- A tisztító tartály behelyezése előtt ellenőrizze, hogy a tisztító tartály tartóegysége (→ o. 115 – 7.2.10 A tisztító tartály tartóegységének az eltávolítása) rá lett-e rögzítve mindkét lefedési útra a kezdeti üzembe állítás során.
- A kiszáradás elkerülése érdekében a tűket ne hagyja a szükségesnél hosszabb ideig szabadon.

1. Kapcsolja be a berendezést (→ o. 31 – 4.5 A berendezés be- és kikapcsolása).
2. Váltson át a **modul állapota** (→ o. 75 – 5.11 Modul állapota) menüre és nyomja meg a **Feltöltés/tisztítás** gombot az L1 vagy az L2 lefedési úton, hogy a megfelelő tütartó felemelkedjen.
3. A tolóegységet (→ ábra 10-1) mozgassa olyan helyzetbe, hogy hozzáférhessen a tisztító tartály mélyedéséhez (→ ábra 10-2).
4. Vegye ki a tűt a tartóból, és tegye parkolóhelyzetbe (→ ábra 3-10).
5. Vegye ki a tisztító tartályt (→ ábra 10-3) a csomagolásból, és a berendezésen kívül töltsse fel xilollal a fedél alsó széléig (→ ábra 10-5).
6. Ezután helyezze be a tisztító tartályt a mélyedésbe, és nyomja lefelé addig, amíg kattanással nem rögzül.
7. Vegye ki a tűt a parkolóhelyzetből és dugja vissza a tartóba (→ ábra 87).

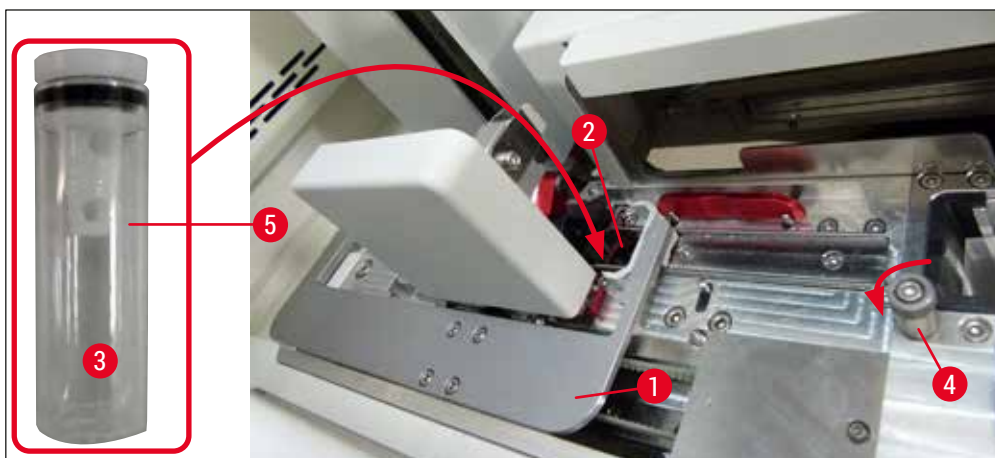

ábra 10

**Megjegyzés**

- Ha a tütisztító tartály a recézett csavart az óramutató járásával megegyező irányba való elforgatásával kiemelhető (ez a rögzítőanyag-maradékok miatt be lehet ragadva), akkor a tartály az itt leírt módon kivethető: (→ o. 115 – 7.2.10 A tütisztító tartály tartóegységének az eltávolítása).
- A tűn van egy bevágás (→ ábra 87-3), ami tökéletesen illeszkedik a tartóba. A tartón (→ ábra 87-2) lévő rögzítési jel (→ ábra 87-4) azt jelzi, hogy a felhasználónak rendkívül óvatosan kell eljárnia a tűnek a tartóba való behelyezése során. A tűt egyenes helyzetben kell betenni, valamint teljesen be kell nyomni ahhoz, hogy a feldolgozás során a mintákat semmilyen negatív hatás ne érhesse.

4.5 A berendezés be- és kikapcsolása**Figyelmeztetés**

A berendezést földelt hálózati aljzatba kell csatlakoztatni. További biztosítékvédelem érdekében javasolt a HistoCore SPECTRA CV berendezést hibaáram-megszakítóval ellátott aljzatba (RCCB) csatlakoztatni.

**Megjegyzés**

- A tütisztító tartályt xilollal fel kell tölteni (→ o. 30 – 4.4.3 A tütisztító tartály feltöltése és behelyezése), ellenkező esetben nem végezhető el sikeresen a berendezés inicializálása.
- A berendezés beállítása során, vagy ha nincs fogyóanyag (rögzítő közeg vagy fedőlemez) betöltve, a modulok üresként jelennek meg a kijelzőn (→ ábra 22).

1. Kapcsolja a készülék elülső oldalán lévő **főkapcsolót** (→ ábra 1-8) **BE** ("I") állásba.
2. Töltse fel kellő mennyiségű xilollal a tütisztító tartályt (→ o. 30 – 4.4.3 A tütisztító tartály feltöltése és behelyezése).
3. Néhány másodperccel a **főkapcsoló** bekapcsolása után az **üzemi kapcsoló** narancssárga színnel világítani kezd (→ ábra 11-1). A szoftver elindítási folyamata akkor fejeződik be, amikor az **üzemi kapcsoló** piros színre vált.

**Megjegyzés**

A narancssárga színnel világító **üzemi kapcsoló** megnyomása nem indítja el a berendezést.

A berendezés be- és kikapcsolása munkaállomás módban**Figyelmeztetés**

Ha a HistoCore SPECTRA CV és a HistoCore SPECTRA ST berendezéseket munkaállomásként (→ o. 104 – 6.7 Üzemeltetés munkaállomás módban) üzemelteti, akkor a HistoCore SPECTRA CV bekapcsolásakor mindig megjelenik egy üzenet. Ez az információs üzenet annak ellenőrzésére figyelmezteti a felhasználót, hogy a betöltő fiókba elegendő reagens van-e betöltve (→ o. 39 – A reagenstartályok megfelelő töltési szintje) és ezek fedele le lett-e véve. Ügyeljen a megjelenő üzenetre, majd az **OK** gomb megnyomásával erősítse meg. Az üzenet figyelmen kívül hagyása a minták elvesztéséhez és a berendezés üzemzavaraihoz vezethet.

4 A készülék üzembe állítása és beállítása



ábra 11

4. A berendezés elindításához nyomja meg a világító piros **üzemi kapcsolót** (→ [ábra 11-1](#)). Ekkor hangjelzés hallatszik.
5. Az inicializálás alatt automatikusan megtörténik az összes állomás ellenőrzése (**töltési szint ellenőrzése**). Emellett a rendszer üzem közben rendszeresen, kb. 4 óránként ellenőrzi a tütisztító tartály folyadékszintjét.
6. Az **üzemi kapcsoló** zöld színnel világít, ha a berendezés készen áll az elindításra.
7. Az inicializálási fázis befejeződése után a kijelzőn megjelenik a **Főmenü** (→ [ábra 12](#)).

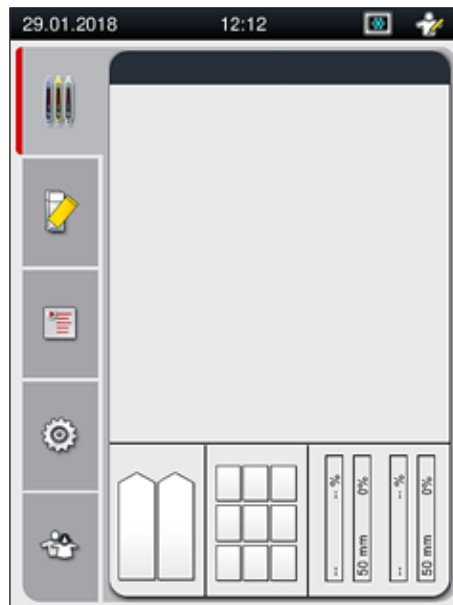

ábra 12

A berendezés kikapcsolása

1. A berendezés készenléti üzemmódba kapcsolásához (pl. éjszakára) vegyen ki minden racket a berendezésből, majd nyomja meg kétszer az **üzemi kapcsolót** (→ [ábra 11-1](#)). A kapcsoló ezután piros színnel világít.



Megjegyzés

Ha az **üzemi kapcsoló** megnyomásakor még rack van a berendezésben, akkor a felhasználó egy információs üzenetet kap arról, hogy a berendezés nem kapcsolható ki addig, amíg rack van feldolgozás alatt, illetve rack található a berendezésben. Minden folyamatban lévő folyamat tovább folytatódik.

2. Tisztításhoz és karbantartáshoz a berendezés **főkapcsolóját** kapcsolja ki, és kövesse az itt található utasításokat: (→ [o. 108 – 7.1 Fontos tudnivalók a berendezés tisztításával kapcsolatban](#)).

4.6 A fogyóanyagok feltöltése



Figyelmeztetés

- Csak eredeti, a Leica által jóváhagyott fogyóanyagokat használjon (→ [o. 162 – Fogyóanyagok](#)) a berendezés hibáinak elkerülése érdekében.
- Óvatosan járjon el az oldószerek kezelése során!
- Mindig viseljen a laboratóriumi használathoz megfelelő védőöltözetet, valamint a berendezésben használ vegyi anyagok kezelése esetén gumikesztyűt és védőszemüveget.
- Csak tiszta reagenstartályokat használjon (→ [o. 121 – 7.2.17 A betöltő fiókban lévő reagenstartályok tisztítása](#)).
- A reagenstartályok és a tütisztító tartály betöltését/leeresztését a biztonsági utasításokkal összhangban mindig a berendezésen kívül kell elvégezni, ezzel is csökkentve annak az esélyét, hogy a reagensek másik reagenstartályba vagy a berendezés belső alkatrészeire cseppenhessenek.
- A betöltés/leeresztés során óvatosan és gondosan járjon el, és kövesse a megfelelő laboratóriumi előírásokat. A kicsöppent reagenseket azonnal távolítsa el. Ha a betöltő fiókban egy reagenstartály beszennyeződik, akkor meg kell tisztítani és újra fel kell tölteni.



Megjegyzés

- Rendelkezésre áll jóváhagyott fedőlemez (→ [o. 71 – 5.9.4 A fedőlemez tulajdonságai](#)) és jóváhagyott rögzítő közeg (→ [o. 71 – 5.9.3 A rögzítő közeg tulajdonságai](#)) a HistoCore SPECTRA CV számára. Rendelési adatok: (→ [o. 162 – Fogyóanyagok](#)).
- A fedél lecsukása után a rendszer mindig elvégzi a fogyóanyagok ellenőrzését és beolvasását.



Megjegyzés

- Ha rendszeresen kevesebb, mint naponta 300 tárgylemez lefedését végzik, akkor a HistoCore SPECTRA CV egyetlen lefedési úttal is üzemeltethető. Ebben a konfigurációban ne tölts fel fogyóanyagokkal (rögzítő közeggel, fedőlemezzel) a nem használt lefedési utat.
- Ne feledje: Minden alkalommal, amikor racket helyez be a betöltő fiókba, a szoftver kijelzi, hogy a nem használt lefedési úton fogyóanyagok hiányoznak. Minden ilyen üzenetet nyugtázzon az **OK** gombbal.

4 A készülék üzembe állítása és beállítása

4.6.1 A fedőlemez kazetta behelyezése



Megjegyzés

- Rendelkezésre állnak jóváhagyott fedőlemezek (→ o. 71 – 5.9.4 A fedőlemez tulajdonságai) a HistoCore SPECTRA CV számára. A fedőlemezek csak tárba csomagolva kaphatók. A berendezés a behelyezéskor automatikusan beolvassa a tárat, és az adatokat (pl. a számot és a méretet) átküldi a fogyóanyag-kezelő rendszerben (CMS).
- Csak eredeti, a Leica által jóváhagyott fedőlemezeket használjon (→ o. 162 – Fogyóanyagok) a berendezés hibáinak elkerülése érdekében.
- A csomagolást csak közvetlenül azelőtt szabad felnyitni, hogy a fedőlemez kazettát a berendezésbe berakják. Ez megelőzi, hogy a fedőlemezek a bepárasodás miatt összeragadjanak.
- A fedőlemez kazettába egy RFID chip van beépítve, ez biztosítja, hogy a CMS megbízható információkat kapjon a használt fedőlemezekről (méret és maradék mennyiség).



Figyelmeztetés

A fedőlemez kazetta (→ ábra 13-1) behelyezése előtt távolítsa el a habszivacs darabot (→ ábra 13-2) és a szilikagél tasakot (→ ábra 13-3).

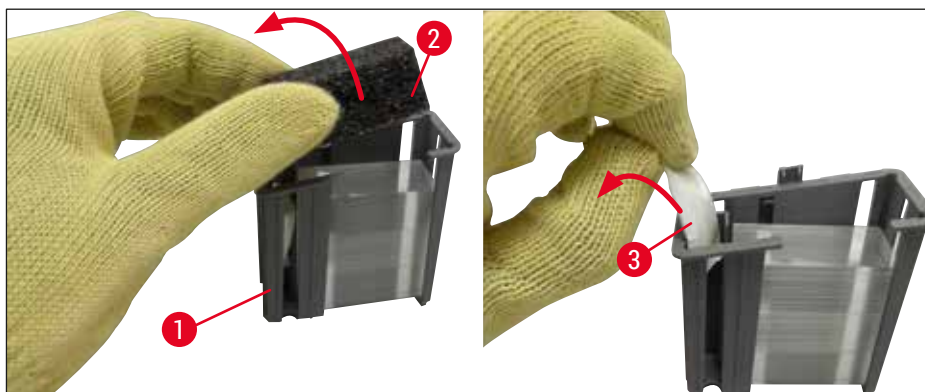

ábra 13

1. Nyissa fel a fedelet.
2. A Pick&Place modul a hulladékgyűjtő tálca felett található.
3. Csomagolja ki a fedőlemez kazettát (→ ábra 13-1) és távolítsa el a habszivacs darabot (→ ábra 13-2) és a szilikagél tasakot (→ ábra 13-3).
4. Helyezze be a fedőlemez kazettát (→ ábra 14-1) a berendezésben található fedőlemez kazetta mélyedésbe (→ ábra 14-2).
5. Zárja le a berendezés fedelét.
6. A fedőlemez kazetta adatok beimportálódnak és a **modul állapota** (→ ábra 22) frissül.



ábra 14

4.6.2 A rögzítő közeg palack és a feltöltőtartály behelyezése

1. Nyissa fel a fedelet.
2. Fogja meg a palacktartót a fogantyún (→ ábra 16-1) és húzza teljesen előre.

A feltöltőtartály behelyezése

- » Helyezze be a feltöltőtartályt (→ ábra 16-2) a palacktartó erre szolgáló helyére (→ ábra 3-11).

A rögzítő közeg palack behelyezése



Megjegyzés

- A rögzítő közeg palack berendezésbe való behelyezése előtt ellenőrizze a lejárat dátumot (rá van nyomtatva a csomagolásra és a palack címkéjére (→ ábra 15-3) is). A lejárat dátum elérése vagy túllépése esetén a rögzítő közeg nem használható. A lejárt rögzítő közeget a hely laboratóriumi irányelveknek megfelelően kell ártalmatlanítani.
- A felnyitott rögzítő közeg élettartama 14 nap, mely idő alatt a közeget el kell használni. Javasoljuk, hogy a használat kezdetének dátumát jegyezze fel a palack címkéjére.
- Csak eredeti, a Leica által jóváhagyott rögzítő közeget használjon (→ o. 162 – Fogyóanyagok) a berendezés hibáinak elkerülése érdekében.



Figyelmeztetés

A berendezés működési hibáinak megelőzése érdekében ügyeljen rá, hogy a szívócsövek (→ ábra 16-4) a megfelelő rögzítő közeg palackokba legyenek behelyezve. Az 1-es jelű csövet az 1. pozícióban található rögzítő közeg palackba kell behelyezni, a 2-es jelűt pedig a palacktartó 2. helyén lévő palackba (→ ábra 16-3).

4 A készülék üzembe állítása és beállítása



Megjegyzés

Az alábbiakban a rögzítő közeg palack L1 lefedési útra való behelyezését ismertetjük. Az L2 lefedési úthoz hasonló módon kell eljárni.

1. Vegye ki a rögzítő közeg palackot (→ [ábra 15](#)) a csomagolásból, és vegye ki belőle a fekete műanyag dugót (→ [ábra 15-1](#)).



Megjegyzés

A fekete dugót ne dobja a szemébe. Ha egy nem teljesen kiürült rögzítő közeg palackot ki kell vennie a berendezésből (pl. szállítás miatt), akkor a palack a dugóval újra lezárható és megőrizhető. A megőrzés során ügyeljen a felnyitott palack lejárat dátumára is.



Figyelmeztetés

- Ne vegye le a műanyag tömitést (→ [ábra 15-2](#)). Ennek a palackon kell maradnia.
- A szívócső kezdeti behelyezése előtt ellenőrizze, hogy a szívócső végéről levette-e a védősapkát.



ábra 15

2. Helyezze a rögzítő közeg palackot az L1 út mélyedésébe, és ellenőrizze, hogy az RFID chip (→ [ábra 15-4](#)) illeszkedik-e a mélyedésben lévő horonyba (→ [ábra 16-5](#)).

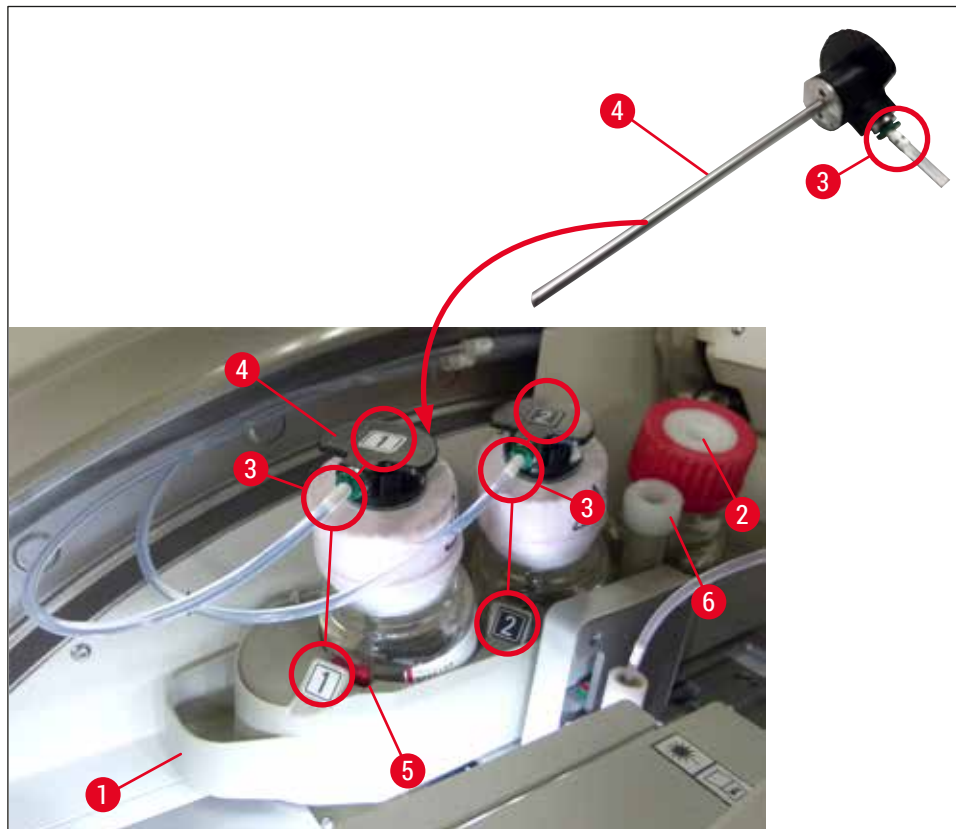

ábra 16

- Óvatosan vezesse be az 1-es jelű szívócsövet (→ ábra 16-4) a rögzítő közeg palack nyílásába addig, amíg kattanással nem rögzül. Ennek során át kell szűrnie a fehér védőmembránt.



Figyelmeztetés

A fehér védőmembrán átszúrása rövid idejű erőfeszítést igényel. Ezt óvatosan végezze, nehogy a palack kicsússzon a kezéből.

- Ismételje meg az eljárást az L2 úthoz tartozó palackkal is.
- Tolja vissza a palacktartót (→ ábra 16-1), amíg nem érzi, hogy kattanással rögzült a helyén.
- Zárja le a fedelet.
- A rendszer szoftvere észleli a behelyezett rögzítő közeg palackot, és frissül a **modul állapota** (→ ábra 22).



Megjegyzés

A szoftver azonosítja az új palack behelyezését és tájékoztatja a felhasználót arról, hogy **kibővített feltöltés** szükséges mindkét lefedési úton (→ o. 126 – 7.3.2 Kibővített feltöltés). A berendezés csak ezután fog készen állni az indításra.

4 A készülék üzembe állítása és beállítása

4.6.3 A reagenstartály előkészítése, feltöltés és behelyezése a betöltő fiókba

Annak biztosítására, hogy a berendezésben minden problémamentesen menjen, az alábbiakat vegye figyelembe és kövesse.

A reagenstartály fogantyújának a csatlakoztatása:

- » Ellenőrizze, hogy a reagenstartály fogantyúja megfelelően csatlakozik-e a reagenstartályhoz. Ha nem, akkor rögzítse a fogantyút megfelelően: (→ [ábra 17](#)).

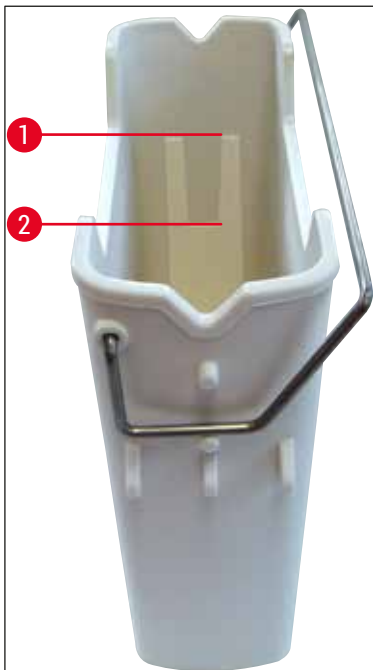

ábra 17

A reagenstartályok megfelelő feltöltése:



Megjegyzés

- A reagenstartály fel kell tölteni legyen xilollal (→ o. 33 – 4.6 A fogyóanyagok feltöltése).
- A reagenstartályokat mindig a berendezésen kívül kell feltölteni.
- Ügyeljen rá, hogy a reagenstartályok fogantyúja ne görbüljön meg. A reagenstartály eltávolítása során a meggörbült fogantyúval rendelkező reagenstartályok fogantyúja leválhat, és a reagens kiborulhat.



Figyelmeztetés

A reagensek kezelésére vonatkozó biztonsági utasításokat be kell tartani!

A reagenstartályok megfelelő töltési szintje



Megjegyzés

- Az egyes reagenstartályok feltöltésekor vegye figyelembe a reagenstartályok belső oldalán található töltési szint jelöléseket.
- A szállítási terjedelem (→ o. 19 – 3.1 Standard összeállítás – csomagolási lista) részét képező fedeleket használja a betöltő fiókokban lévő reagenstartályokon.
- A rányomtatott **S** betűvel megjelölt fedelek (→ ábra 18-2) azt jelzik a felhasználónak, hogy a reagenstartályt oldószerrel (xilollal) töltötték fel.
- A jelöletlen fedeleket csak olyan esetben használja, ha a reagenstartály üres (pl. a berendezés leállítása után).

Kellő töltési szint esetén a reagens szintje a maximális (→ ábra 17-1) és a minimális (→ ábra 17-2) töltési szint jelölés közé esik.

A reagenstartályok behelyezése a betöltő fiókba:

1. A reagenstartály behelyezéséhez nyomja meg a fiók gombját a betöltő fiókon (→ ábra 1-4).
2. A betöltő fiók kinyílik.
3. Távolítsa el a reagenstartályt, és a biztonsági utasításoknak megfelelően a berendezésen kívül töltsse fel HistoCore SPECTRA ST xilollal.
4. Ezután helyezze be a feltöltött tartályt a betöltő fiókba (→ ábra 18-1).
5. A fiók gombjának ismételt megnyomásával zárja be a fiókot.

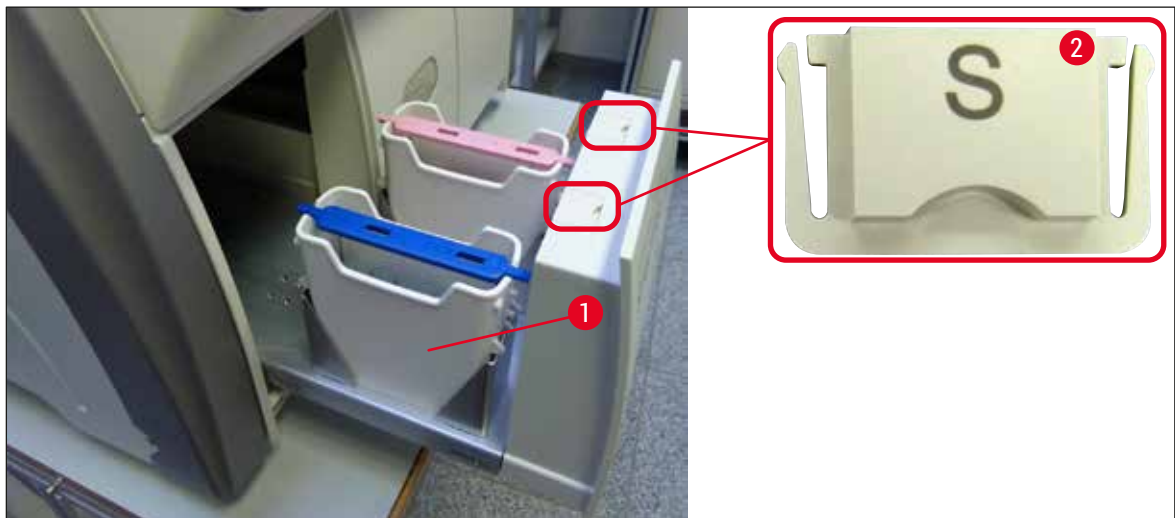

ábra 18

5. Kezelés

5.1 Felhasználói felület – áttekintés

A HistoCore SPECTRA CV színes érintőképernyőn keresztül programozható és kezelhető. Ha nincs feldolgozás folyamatban, akkor a kijelzőn a bekapcsolás után az alábbi fő képernyő jelenik meg (→ ábra 19).

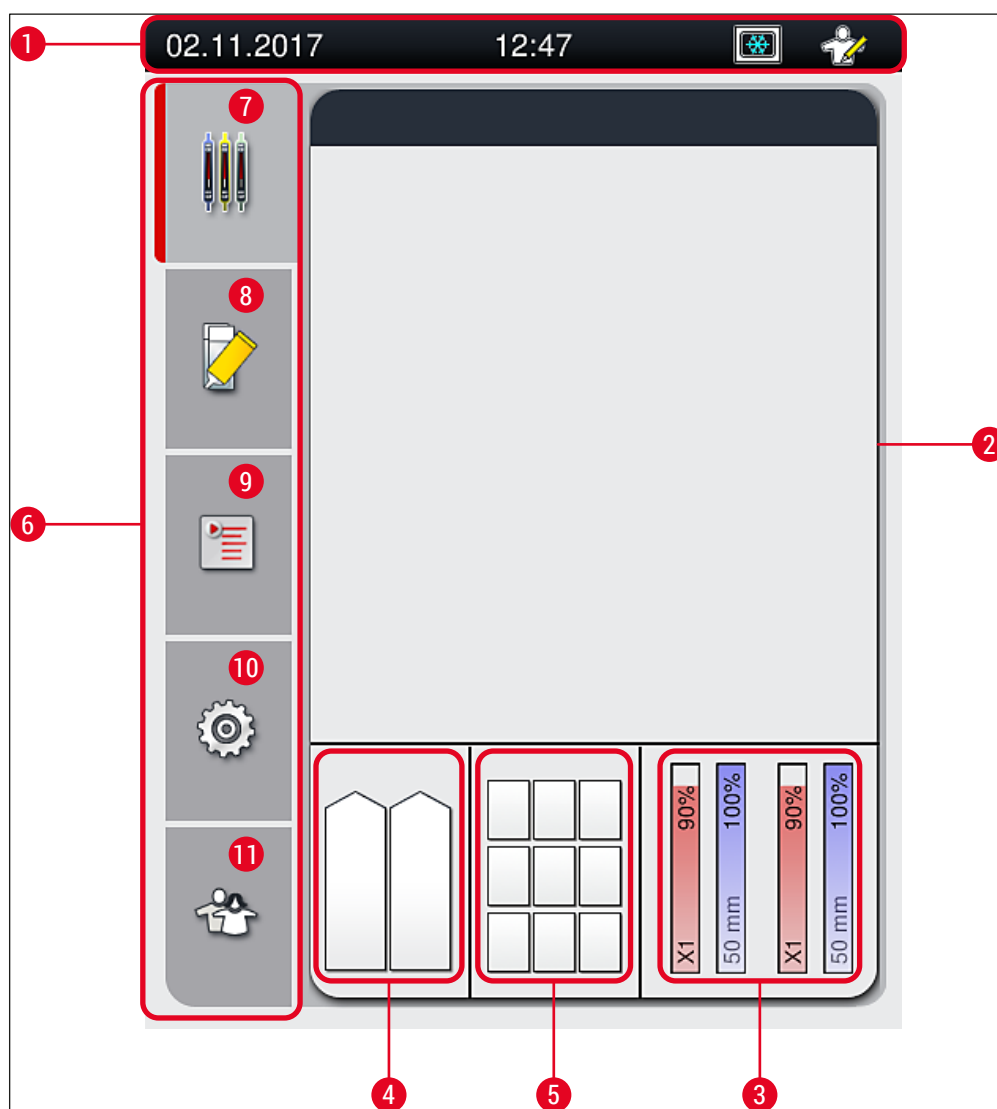

ábra 19

- | | | | |
|---|---|----|----------------------------------|
| 1 | Állapotsor | 7 | A Folyamat állapotkijelzése menü |
| 2 | A folyamat állapotkijelzése | 8 | A Modul állapota menü |
| 3 | A fogyóanyagok állapotkijelzése | 9 | A Paraméterkészletek menü |
| 4 | A betöltő fiók állapotkijelzése | 10 | A Beállítások menü |
| 5 | A kimeneti fiók állapotkijelzése | 11 | A Felhasználói beállítások menü |
| 6 | Főmenü (→ o. 46 – 5.6 A főmenü áttekintése) | | |

5.1.1 Kiszürkített funkciógombok



Megjegyzés

Feldolgozás alatt vagy ha rackek vannak a berendezésben (betöltő fiók, kimeneti fiók, hőkamra, lefedő út) nem lehet módosításokat végrehajtani. A megfelelő funkciógombok ilyenkor szürkén jelennek meg, és így nem használhatók.

Mindig elérhetők azonban a következők:

- Fogyóanyagok feltöltése (rögzítő közeg, fedőlemezzel)
- A tisztítóprogramok (**gyorsfeltöltés**, **kibővített feltöltés** és **a tömlőrendszer tisztítása**) futtatása
- Átváltás a **Standard felhasználó módról a Rendszergazda módra**.

5.2 Az állapotkijelző részei

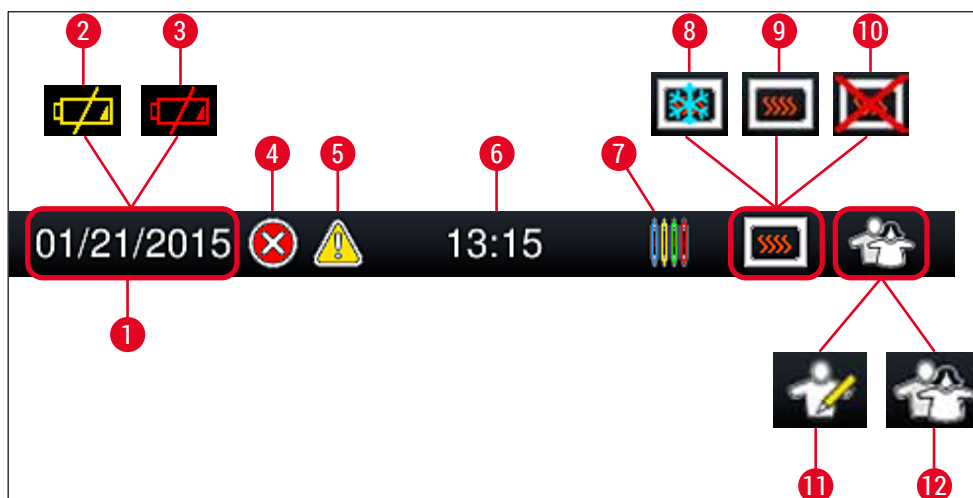

ábra 20

- 1 Aktuális dátum
- 2 Ha az akkumulátor maradék élettartama 3 hónap vagy kevesebb, akkor a dátum, helyett ez a szimbólum jelenik meg az állapotsávon. A felhasználó ezzel egy időben értesítést kap.
- 3 Ha az akkumulátor élettartama lejárt, akkor az állapotsávon a dátum helyett ez a szimbólum jelenik meg. Ezzel egy időben a felhasználó értesítést kap arról, hogy az akkumulátort egy Leica szerviztechnikusnak ki kell cserélnie.
- 4 Üzem közben riasztás vagy hibaüzenet esetén megjelenik a riasztás szimbóluma. Ezt a szimbólumot megérintve az utolsó 20 aktív üzenet újra megjeleníthető.
- 5 Üzem közbeni figyelmeztetések vagy értesítések esetén megjelenik az értesítés szimbóluma. Ezt a szimbólumot megérintve az utolsó 20 aktív üzenet újra megjeleníthető.
- 6 Helyi idő
- 7 A **feldolgozás** szimbólum azt jelzi, hogy feldolgozás van folyamatban, és elképzelhető, hogy rack van a kimeneti fiókban vagy a HistoCore SPECTRA ST egységről rack várható.
- 8 Ez a szimbólum azt jelzi, hogy a hőkamra aktív és fűtési fázisban van.
- 9 Ez a szimbólum azt jelzi, hogy a hőkamra aktív és üzemkész állapotban van.
- 10 Ez a szimbólum azt jelzi, hogy a hőkamra deaktiválódott.
- 11 Ha a berendezés **Rendszergazda** módban van, akkor ez a szimbólum jelenik meg. Ez a mód a képesített személyzet számára további műveletek és beállítások elvégzését teszi lehetővé. Ez a mód jelszóval védett.
- 12 A **Felhasználó** szimbólum azt jelzi, hogy a berendezés felhasználó üzemmódban van, ami leegyszerűsíti a berendezés jelszó nélküli kezelését.

5.3 A folyamat állapotkijelzése

- A Folyamat állapotkijelzése (→ ábra 19-2) képernyőn minden, feldolgozás alatt álló rack megjelenik (→ ábra 21-2), és a fogantyújának megfelelő színnel jelenik meg.
- A fő ablak állapotsávja (→ ábra 21-1) kilistázza azokat a paraméterkészleteket, amelyek aktuálisan elindíthatók, a számukkal és a rack fogantyúhoz hozzárendelt színnel együtt. Ezek a szimbólumok láthatók akkor is, ha a napi Gyorsfeltöltés (→ o. 125 – 7.3.1 Gyorsfeltöltés) még nem lett elvégezve.



Megjegyzés

Minden egyes folyamatban lévő feldolgozási eljárás megjelenik egy rackfogantyúval ábrázolva. A színük azonos a rackfogantyú színével. A fogantyún különféle információk jelennek meg (→ ábra 21).

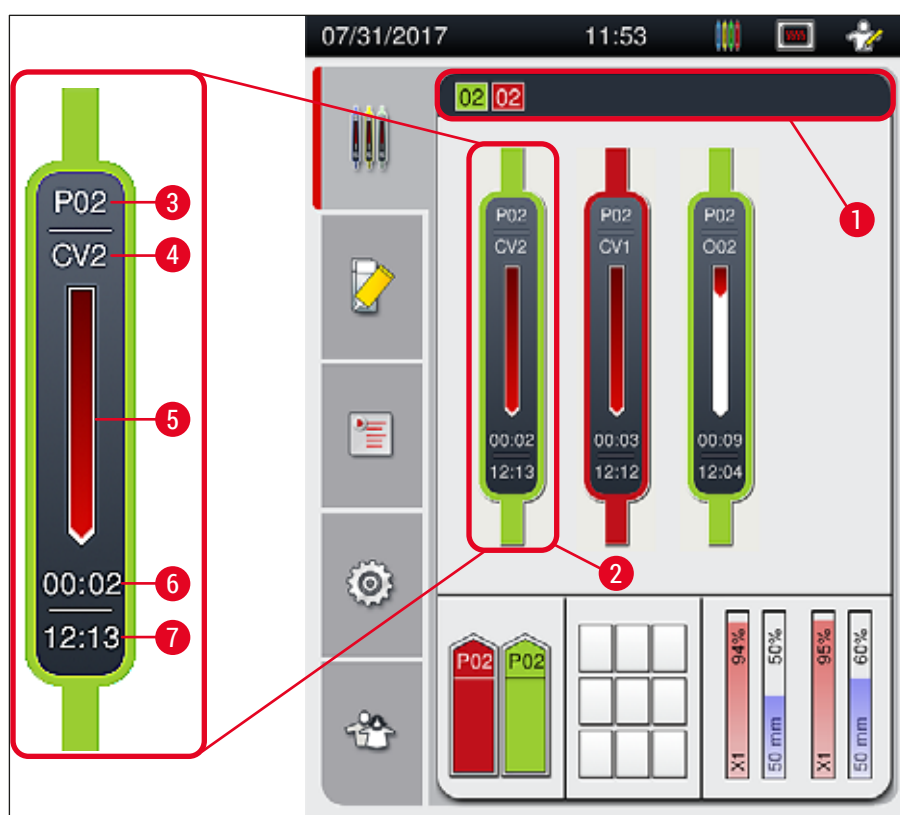

ábra 21

- | | | | |
|---|---|---|--|
| 1 | Az elindítható paraméterkészletek | 5 | A feldolgozás előrehaladásának megjelenítése |
| 2 | A folyamatban résztvevő rackek | 6 | A becsült hátralévő idő (hh:mm) |
| 3 | A paraméterkészlet száma | 7 | A folyamat befejezésének az időpontja |
| 4 | A rack aktuális pozíciója a berendezésben:
CV1/CV2 = L1/L2 lefedési út, ROT = elfordító, O01/O02 = 1/2 hőkamra pozíció | | |

5.4 Fogyóanyag-kezelő rendszer (CMS)



Megjegyzés

Ennek a menünek a megjelenítéséhez nyomja meg a **Modul állapota menü** (→ [ábra 19-8](#)) gombot. A HistoCore SPECTRA CV rendelkezik egy fogyóanyag-kezelő rendszerrel (CMS), mely automatikusan monitorozza a különböző szinteket és értesíti a felhasználót a következő részletes adatokról:

- Rögzítő közeg megnevezése (→ [ábra 22-1](#))
- A tárgylemezek hátralévő száma (→ [ábra 22-2](#))
- A fedőlemezek hossza (→ [ábra 22-3](#))
- A fedőlemezek hátralévő száma (→ [ábra 22-4](#))
- A megjelenített százalék (→ [ábra 22-5](#)) (→ [ábra 22-6](#)) a rögzítő közeg és a fedőlemez fogyását jeleníti meg a bal és a jobb oldali lefedő útnál. A sáv színes része a felhasználással párhuzamosan csökken.

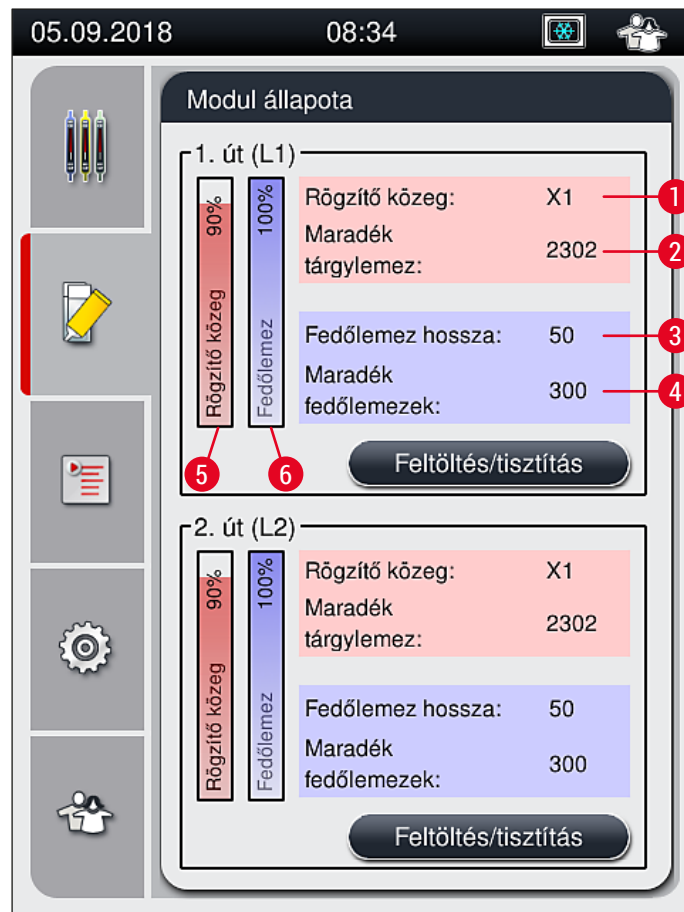

ábra 22

5.5 A fiókok kijelzése

A fő ablak (→ [ábra 23](#)) alsó része a betöltő fiók, a kimeneti fiók és a fogyóanyagok (fedőlemez, rögzítő közeg) állapotát jelzi ki.

- A nyíl jellel megjelenített állomások (→ [ábra 23-1](#)) a betöltő fiókot ábrázolják.
- A középső rész (→ [ábra 23-2](#)) a kimeneti fiókban hozzárendelt és rendelkezésre álló pozíciókat jelöli.
- A jobb oldali terület (→ [ábra 23-3](#)) a betöltött fogyóanyagok (fedőlemez és rögzítő közeg) állapotát jeleníti meg.
- A betöltő fiók bezárása után a berendezés automatikusan észleli a behelyezett vagy eltávolított rackeket.
- A két fiókban lévő rackek a képernyőn a megfelelő fogantyúszínnel együtt jelennek meg (→ [ábra 23-1](#)) (→ [ábra 23-2](#)). A rendelkezésre álló pozíciók szabad helyként jelennek meg.

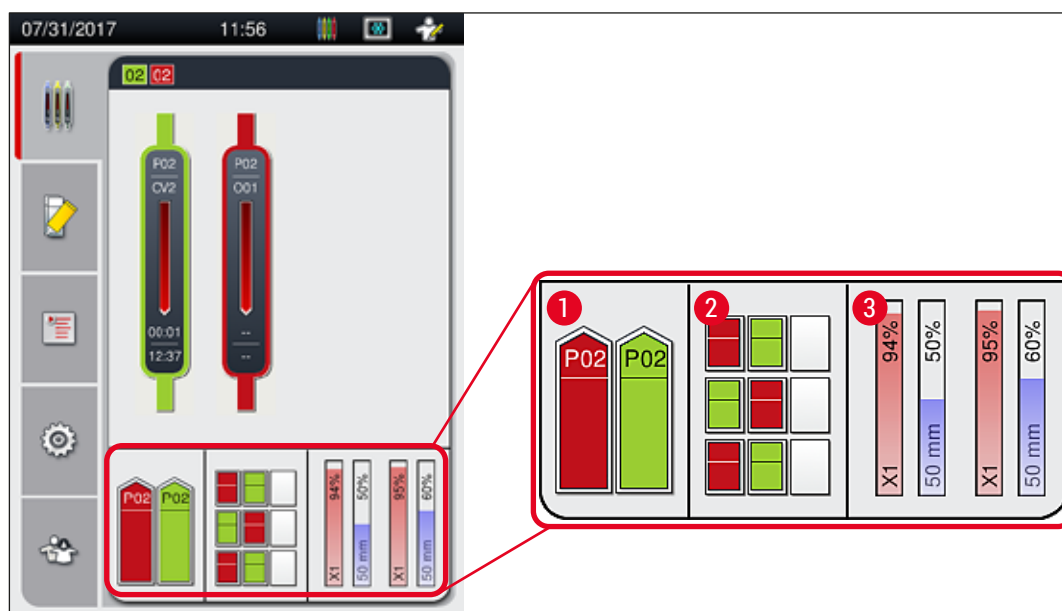

ábra 23



Megjegyzés

A fiókok akkor nyithatók ki, ha a fiókok gombjai (→ [ábra 1-4](#)) és (→ [ábra 1-5](#)) zöld színnel világítanak. A fiókok gombjai az alábbi esetekben piros színűek és nem nyithatók ki:

- A betöltő vagy a kimeneti fiókban lévő racket a berendezés szállítja.
- Egy rack a HistoCore SPECTRA ST egységből a HistoCore SPECTRA CV egységbe kerül szállításra
- Egy racket az elfordító éppen elfordít
- Egy rack a rackemelőbe be vagy abból ki mozog.



Figyelmeztetés

A HistoCore SPECTRA CV munkaállomás módban való manuális betöltésénél a felhasználónak kell biztosítania, hogy a rackek a HistoCore SPECTRA ST egységből a HistoCore SPECTRA CV egységbe egy időben szállítódjanak. A manuális betöltés előtt vegye figyelembe a HistoCore SPECTRA ST befejezési időit, különben a HistoCore SPECTRA ST egységen késések léphetnek fel, ami a festődési eredményre is kihatással lehet.

5.6 A főmenü áttekintése

A kijelző bal oldalán található főmenüt (→ [ábra 19-6](#)) az alábbiakban ismertetjük. Ez a menü minden almenüben látható és bármikor másik almenüre lehet váltani belőle.



A **Folyamat állapotkijelzése** (→ [ábra 19-7](#)) képernyő valamennyi feldolgozás alatt álló rack állapotát megjeleníti. A képernyőn az adott rackfogantyú a megfelelő színnel van ábrázolva. A képen az alapértelmezett képernyő látható.



A **Modul állapota** (→ [ábra 19-8](#)) menü áttekintést ad az egyes lefedési utakhoz betöltött fogyóanyagokról (fedőlemez és rögzítő közeg), valamint lehetővé teszi a két lefedési út tisztítási és feltöltési opciók menüihez való hozzáférést.

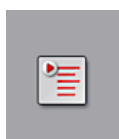

A **Paraméterkészletek** (→ [ábra 19-9](#)) menü a paraméterkészletek létrehozására és kezelésére szolgál.



Az alapbeállítások a **Beállítások** (→ [ábra 19-10](#)) menüben adhatók meg. Itt lehet a nyelvi változatot, a dátumot és az időpontot, valamint más hasonló paramétereket a helyi követelményeknek megfelelően beállítani. A hőkamra be- és kikapcsolható.

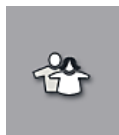

A **Felhasználói beállítások** (→ [ábra 19-11](#)) menüben egyedi jelszó adható meg annak megelőzésére, hogy a paraméterkészletek jogosulatlan személyek módosíthassák (**Rendszergazda mód**). A berendezés azonban jelszó megadása nélkül is használható **Felhasználói mód** választása esetén.

5.6.1 Billentyűzet

**Megjegyzés**

Adatbeviteli igény (pl. jelszó létrehozása vagy megadása) esetén megjelenik egy billentyűzet (→ [ábra 24](#)). Ez az érintőképernyőn keresztül használható.

Ne feledje, hogy a billentyűzet megjelenése a beállított nyelvtől is függ.



ábra 24

- 1 Címsor
- 2 Beviteli mező
- 3 A legutolsóként bevitt karaktert törli
- 4 Megerősítés
- 5 A kurzor mozgatása balra vagy jobbra
- 6 Szóköz
- 7 A speciális karakterekhez használt billentyű (→ [ábra 25](#))
- 8 Mégse (a bevitt adatok nem mentődnek!)
- 9 Váltás a kis- és nagybetűk között (a billentyűt kétszer lenyomva aktiválódik a Caps Lock funkció, amit a billentyű piros színre váltása jelez. Újra lenyomva visszaválthat a kisbetűs módra.)

A speciális karakterek billentyűzet

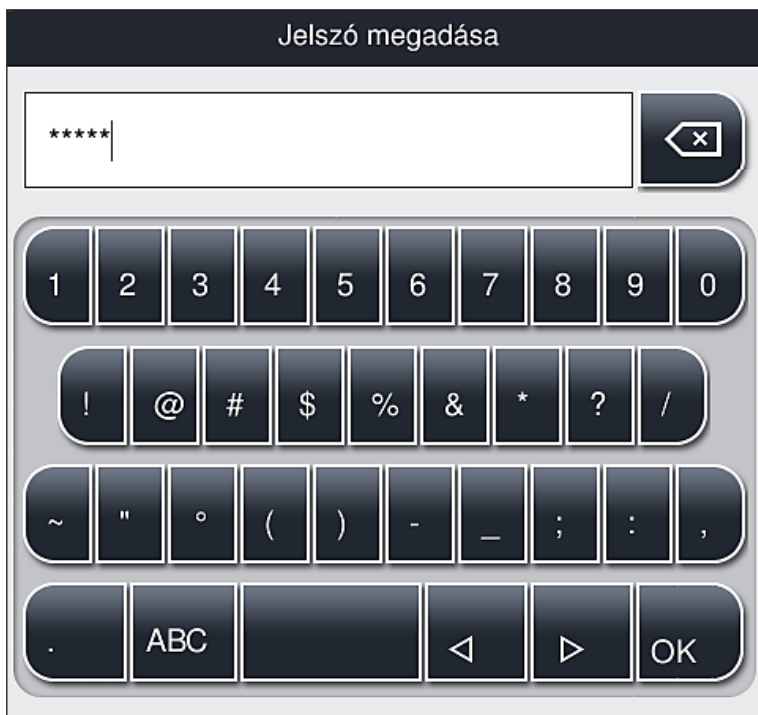

ábra 25

Egyéb speciális karakterek

1. A speciális billentyűzeten (→ [ábra 25](#)) nem látható egyéb speciális karakterek (pl. umlaut) beviteléhez tartsa lenyomva a megfelelő billentyűt a billentyűzeten.
2. Példa: A normál "a" billentyűt lenyomva tartva megjelenik a kiválasztható lehetőségek listája (→ [ábra 26](#)).
3. A szükséges karakter az egysoros billentyűzet megfelelő elemét megérintve adható meg.



ábra 26



Megjegyzés

A jelszó karaktereinek száma: min. 4, max. 16 karakter.

5.7 Felhasználói beállítások



Ez a menü a megfelelő hozzáférési szintek beállítására szolgál. A rendszer az alábbi szinteket kezeli:

- Általános jogosultságú felhasználó
- Rendszergazda (jelszóval védett)
- Szerviztechnikus (jelszóval védett)



Általános jogosultságú felhasználó:

Az általános jogosultságú felhasználó nem igényel jelszót, és a berendezést teljes körűen konfigurálhatja minden rutin alkalmazáshoz. Ez a felhasználói csoport azonban nem képes a programok és a beállítások módosítására.



Rendszergazda:

A rendszergazda rendelkezik az általános jogú felhasználó minden jogosultságával, emellett a berendezés alvó üzemmódjában létrehozhat, szerkeszthet és törölhet paraméterkészleteket, módosíthatja a beállításokat és futtathatja a berendezés beállítási funkcióit. Emiatt a rendszergazda mód jelszóval védett.

A rendszergazda mód aktiválása:

1. Érintse meg a **Rendszergazda** gombot (→ [ábra 27-1](#)).

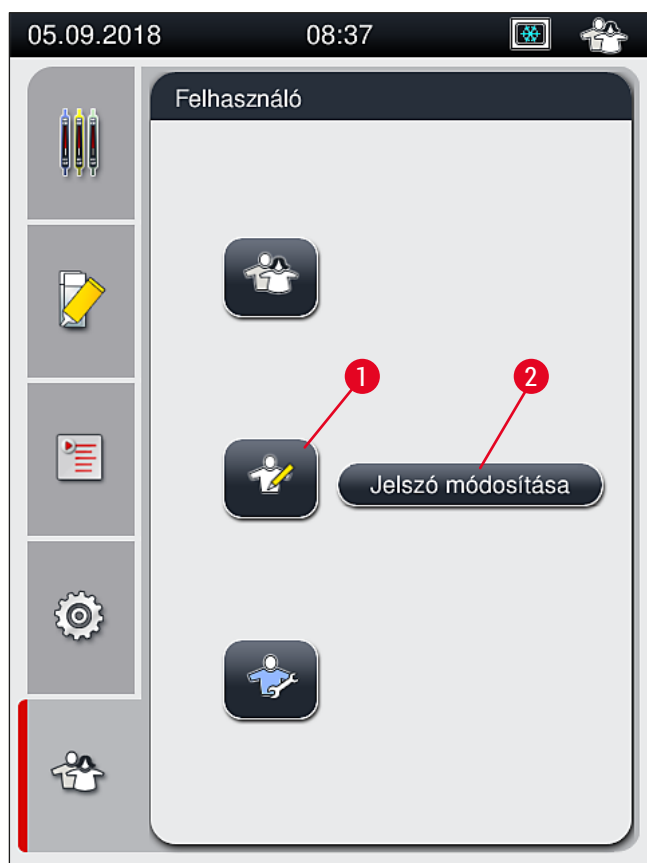

ábra 27

2. Ekkor megjelenik egy billentyűzet (→ [ábra 28](#)), amivel adja meg a megfelelő jelszót.

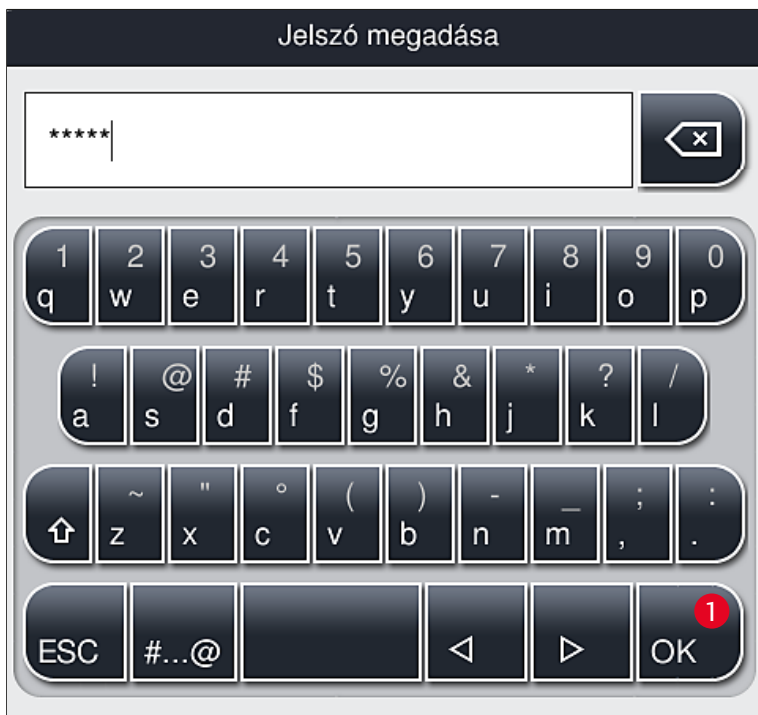

ábra 28

3. A bevitel után nyomja meg az **OK** (→ [ábra 28-1](#)) gombot – ekkor a rendszer ellenőrzi a jelszó érvényességét.

✓ Az aktuális felhasználói jogosultságot az állapotáv (→ [ábra 20](#)) jobb felső részén megjelenő szimbólum jelzi.



Megjegyzés

- A gyárilag beállított jelszót a kezdeti beállítás során célszerű megváltoztatni.
- Az összes kívánt módosítás elvégzése és mentése után javasolt kilépni a **felügyeleti módból**. A kijelentkezéshez kattintson a **Felhasználói beállítások** menü **Szabványos felhasználó** gombjára.

Jelszó módosítása rendszergazda módban:

1. A jelszó módosításához nyomja meg a **Jelszó módosítása** gombot (→ [ábra 27-2](#)), majd adja meg a régi jelszót.
2. Ezután adja meg az új jelszót és nyomja meg az **OK** gombot, majd ismétlje meg újra.



Megjegyzés

A jelszó legalább 4 és legfeljebb 16 karakterből állhat.



Szerviztechnikus:

A szerviztechnikusok hozzáférnek a rendszerfájlokhoz, valamint képesek az alapbeállítások és tesztek elvégzésére.



Megjegyzés

A szoftver ezen szervizterületéhez csak a Leica képzett szerviztechnikusai férhetnek hozzá, akik erre a berendezéstípusra képesítéssel rendelkeznek.

5.8 Alapbeállítások

A **Beállítások** (→ [ábra 29-1](#)) menü a fogaskerék szimbólum (→ [ábra 29](#)) megnyomásával nyitható meg. Itt adhatók meg a berendezés és a szoftver alapbeállításai.

- A megjelenített szimbólumok egyikének (pl. **Nyelv** (→ [ábra 29-2](#))) megérintésekor megnyílik a megfelelő almenü.

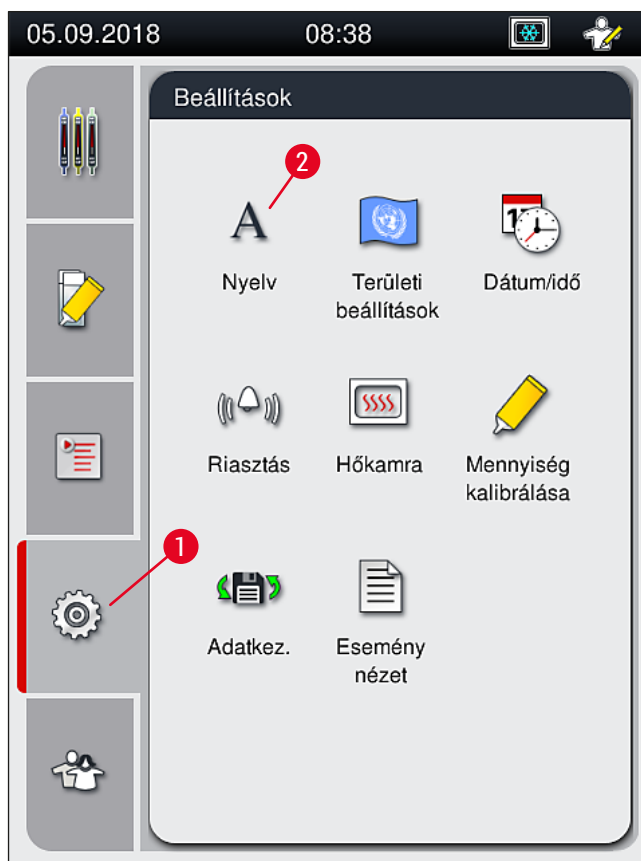

ábra 29



Megjegyzés

Az egyes almenüket az alábbi fejezetekben ismertetjük.

5.8.1 Nyelvi beállítások

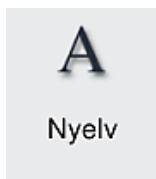

Szükséges felhasználói szint: Általános jogosultságú felhasználó, rendszergazda

- A nyelvi beállítások menü a **Nyelv** (→ [ábra 29-2](#)) szimbólum megnyomásával nyitható meg. Ebben a menüben áttekinthetők a berendezésre telepített nyelvek, valamint lehetőség van a kívánt kijelzési nyelv kiválasztására.
- Válassza ki a kívánt nyelvet, majd megerősítésként érintse meg a **Mentés** gombot.
- A képernyő kijelzései, információs üzenetei és címkéi azonnal átváltanak az aktuálisan beállított nyelvre.



Megjegyzés

A rendszergazdák és a Leica szerviztechnikusok az Importálás funkcióval további nyelveket is feltölthetnek (ha vannak ilyenek) (→ [o. 62 – 5.8.7 Adatkezelés](#)).

5.8.2 Területi beállítások



Szükséges felhasználói szint: Általános jogosultságú felhasználó, rendszergazda

Az alapbeállítások ebben a menüben adhatók meg.

Dátumformátum:

- A dátumformátum (→ [ábra 30-1](#)) a rádiógombok kiválasztásával a nemzetközi, az ISO és az USA formátum között váltható (→ [ábra 30-2](#)).
- Az aktív beállítást piros körvonal jelöli (→ [ábra 30-2](#)).

Időformátum:

- Az időkijelzés formátuma 24 órás és 12 órás (a.m. = délelőtt/p.m. = délután) kijelzés között változtatható a csúszka segítségével (→ [ábra 30-3](#)).
- A **Mentés** (→ [ábra 30-5](#)) gombot megnyomva mentse a beállításokat.
- Ha nem akarja a beállításokat alkalmazni, nyomja meg a **Vissza** (→ [ábra 30-4](#)) gombot, és a rendszer visszavált az előző menüre.

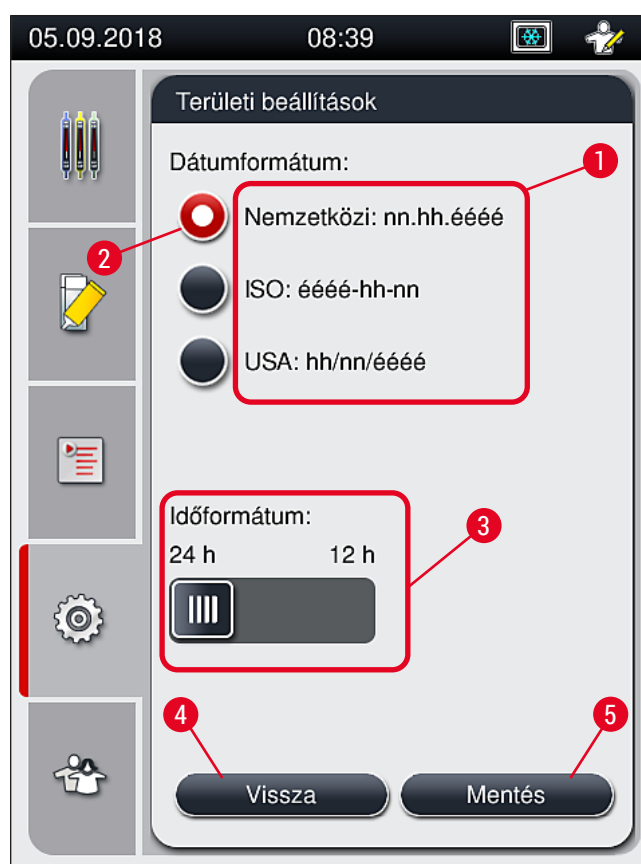

ábra 30

5.8.3 Dátum és időpont



Dátum/idő

Szükséges felhasználói szint: Általános jogosultságú felhasználó, rendszergazda

Az aktuális dátum (→ [ábra 31-1](#)) és időpont (→ [ábra 31-2](#)) ebben a menüben, az egyes tárcsák elforgatásával állítható be.

- A **Mentés** (→ [ábra 31-4](#)) gombot megnyomva mentse a beállításokat.
- Ha nem akarja a beállításokat alkalmazni, nyomja meg a **Vissza** (→ [ábra 31-3](#)) gombot, és a rendszer visszavált az előző menüre.

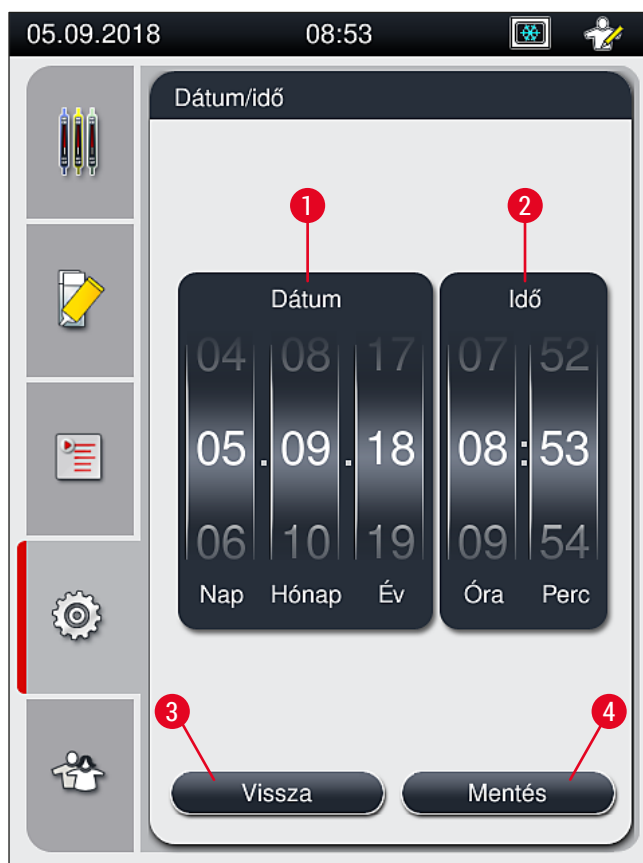

ábra 31



Megjegyzés

12 órás kijelzés esetén a megfelelő beállítás érdekében az óra tárcsa alatt a délelőtt (a.m.) és a délután (p.m.) jelzése is látható.

A dátum és időpont nem térhet el 24 órával többel a gyárilag beállított rendszeridőtől.

5.8.4 Menü a riasztási hangjelzésekhez – hiba- és egyéb hangjelzések

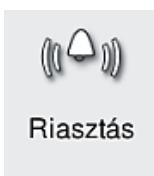

Szükséges felhasználói szint: Általános jogosultságú felhasználó, rendszergazda

Ebben a menüben lehet a hangjelzéseket és a hibajelzések hangját beállítani, valamint ezek hangerejét megadni és működését tesztelni.

A menü megnyitása után megjelennek a riasztások és hibajelzések aktuális beállításai.



Figyelmeztetés

A berendezés elindítása után hibajelzés hallható. Ha ez nem szólal meg, akkor a berendezés nem működtethető. Ez a minták és a felhasználó védelmét szolgálja. Ilyen esetben vegye fel a kapcsolatot az illetékes Leica szervizzel.

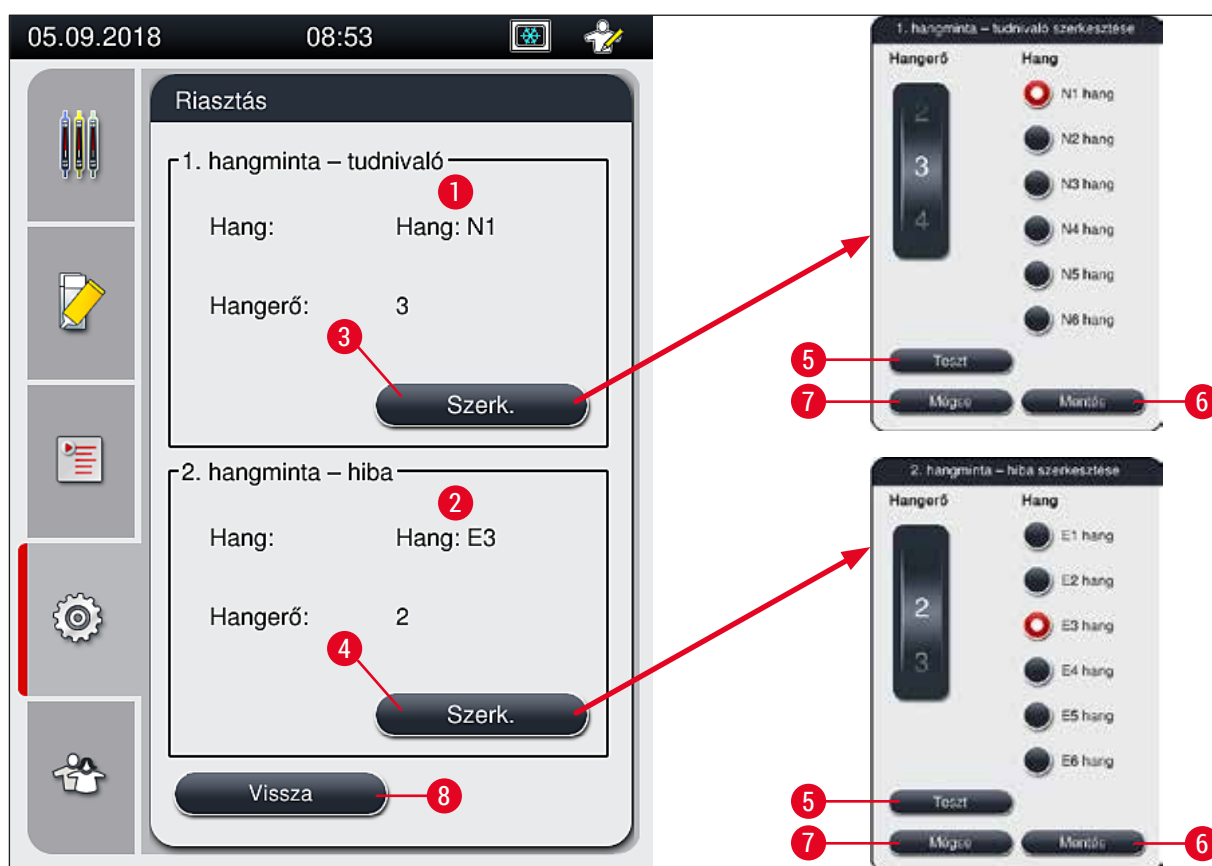

ábra 32

 **1. hangminta – tudnivaló** (→ ábra 32-1)

Ha a képernyőn figyelmeztetések vagy értesítések jelennek meg, akkor hangjelzés hallható. Ehhez egy 6 elemű listából választhat hangmintát. A beállítások módosításához nyomja meg a **Szerkesztés** (→ ábra 32-3) gombot. A **Testt** (→ ábra 32-5) gombot megnyomva a kiválasztott hang meghallgatható. A hangerő a tárcsával állítható be (0–9).

 **2. hangminta – hiba** (→ ábra 32-2)



Figyelmeztetés

A felhasználónak hallótávolságban kell maradnia annak érdekében, hogy a készülék üzemzavarai esetén azonnal reagálni tudjon.

Hibajelző hang akkor hallható, ha a képernyőn hibüzenet jelenik meg. Ez a felhasználó azonnali beavatkozását igényli. A beállítások módosításához nyomja meg a **Szerkesztés** (→ ábra 32-4) gombot.

- A hibajelző hang hangerejét a **Hangerő** tárcsával állíthatja be. A különböző riasztási típusokhoz hatféle hang áll rendelkezésre. A **Teszt** (→ [ábra 32-5](#)) gombot megnyomva a kiválasztott hang meghallgatható.
- A hangerő a tárcsával fokozatosan beállítható.



Megjegyzés

A hibajelzés hangjai nem tilthatók le. A minimálisan beállítható hangerő 2. A maximális érték 9.

- A **Mentés** (→ [ábra 32-6](#)) gombot megnyomva mentse a beállításokat. A **Mégse** (→ [ábra 32-7](#)) gombot megnyomva az ablak az elvégzett beállítások alkalmazása nélkül bezáródik.
- A **Vissza** (→ [ábra 32-8](#)) gombot megnyomva a rendszer visszavált a **Beállítások** menüre.

5.8.5 A hőkamra beállításai



Hőkamra

Szükséges felhasználói szint: Általános jogosultságú felhasználó, rendszergazda

A hőkamra működési módja a hőkamra beállítások menüben (→ [ábra 33](#)) határozható meg. A menü megnyitása után a hőkamra aktuális beállításai jelennek meg.



Megjegyzés

- A berendezés elindításakor a hőkamra alapesetben engedélyezve van, a **Hőkamrás lépés kihagyása** (→ [ábra 33-3](#)) jelölőnégyzet pedig nincs bejelölve.
- A hőkamra kb. 35 °C-os hőmérsékletre fűtődik fel. Amint egy racken végrehajtásra kerül a lefedés, a hőkamra tovább melegszik kb. 40 °C-ra. Az állapotjelző sávon a felfűtés állapot (→ [ábra 20-8](#)) üzemi állapotra (→ [ábra 20-9](#)) vált át.
- A feldolgozás befejezése után a hőkamra a fedőlemezzel ellátott tárgylemezt kb. 5 percig szárítja. A hőkamrás lépés befejeződése után a rögzítő közeg még nem teljesen száraz. A fedőlemez elcsúszásának megelőzése érdekében a rackből való kivételkor óvatosan kezelje a tárgylemezeket.
- A hőkamra beállított hőmérséklete (maximum 40 °C) és a fedőlemezzel ellátott tárgylemez hőkamrában való tartózkodási ideje gyárilag be van állítva és a felhasználó által nem módosítható.
- A hőkamra felfűtése 4 percet vesz igénybe.

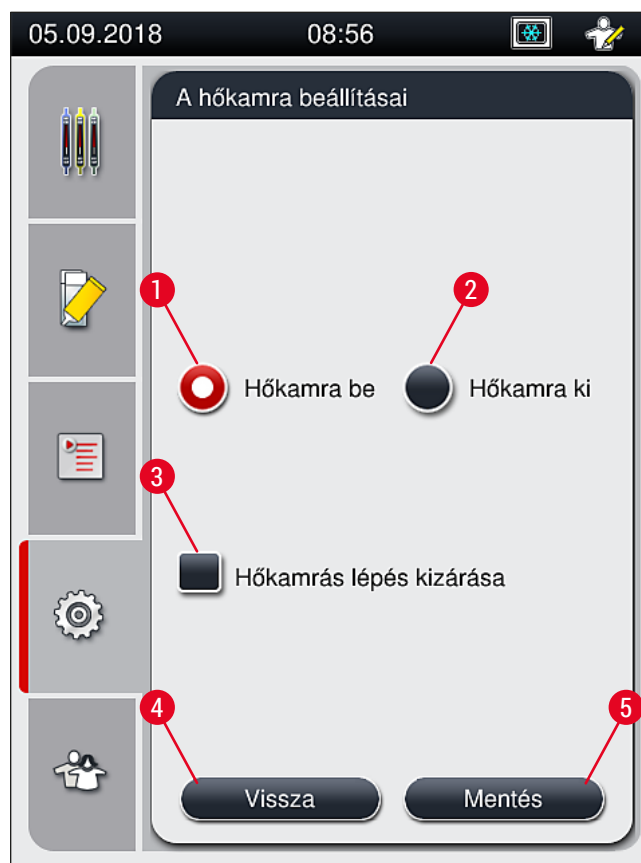

ábra 33

A hőkamra kikapcsolása

1. A hőkamra kikapcsolásához nyomja meg a **Hőkamra ki** (→ ábra 33-2) gombot.
2. A hőkamra kikapcsolt állapotát a gomb (→ ábra 33-2) piros/fehér színe jelzi.
3. A **Mentés** (→ ábra 33-5) gombot megnyomva mentse a kikapcsolást.
4. Olvassa el a megjelenő üzeneteket (→ ábra 34-1) és (→ ábra 34-2), majd nyugtázza mindkettőt az **OK** gombbal.
5. Ha nem akarja a beállításokat alkalmazni, nyomja meg a **Vissza** (→ ábra 33-4) gombot, és a rendszer a módosítások mentése nélkül visszavált az előző menüre.

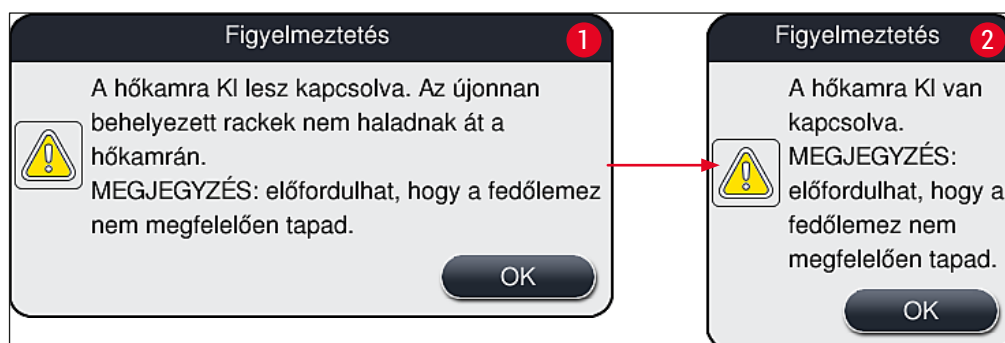

ábra 34



Megjegyzés

- Ha a hőkamra ki van kapcsolva, akkor a tárgylemezek nem szállítódnak a hőkamrába a lefedésük után. Ilyenkor ehelyett közvetlenül a kimeneti fiókba kerülnek.
- A feldolgozás kb. 5 perccel rövidebb ideig tart.



Figyelmeztetés

A hőkamra kikapcsolásakor a kikapcsolás a **Mentés** gomb megnyomása után azonnal megtörténik. A korábban használt és még feldolgozás alatt álló rackek a hőkamrás lépésül során a lassan kihűlő hőkamrába kerülnek. Emiatt a szárítás kevésbé lesz hatékony és a tárgylemezek rackből való kivételekor még óvatosabban kell eljárni.

A hőkamra bekapcsolása

1. A hőkamra bekapcsolásához nyomja meg a **Hőkamra be** (→ [ábra 33-1](#)) gombot.
2. A hőkamra bekapcsolt állapotát a gomb (→ [ábra 33-1](#)) piros/fehér színe jelzi.
3. Alkalmazza a bekapcsolást a **Mentés** (→ [ábra 33-5](#)) (→ [ábra 35](#)) gomb megnyomásával, majd olvassa el a megjelenő információs üzenetet és nyugtázza az **OK** gombbal.

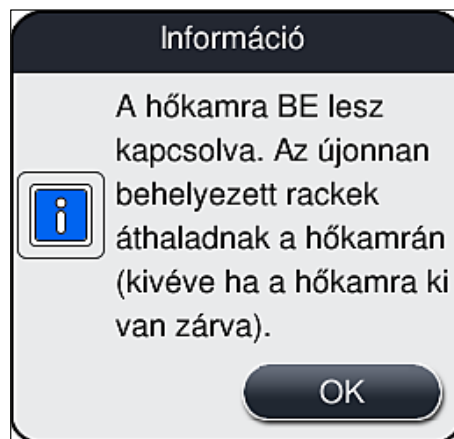

ábra 35



Figyelmeztetés

Ne feledje, hogy a hőkamra a visszakapcsolása után 4 perc felfűtési időt igényel. Emiatt a szárítás kevésbé lesz hatékony az első rackeknél és ilyenkor a tárgylemezek rackből való kivételekor még óvatosabban kell eljárni.

A hőkamrás lépés kihagyása

- ① Szükség esetén a hőkamrás lépés kihagyható a feldolgozás végén. Ilyen esetben a hőkamra bekapcsolva marad, és szükség esetén a hőkamrás lépés visszaaktiválásával azonnal használatba vehető. A fűtési fázis kimarad.
- 1. A hőkamrás lépés kihagyásához érintse meg a **Hőkamrás lépés kihagyása** (→ ábra 33-3) jelölőnégyzetet.
- 2. A hőkamrás lépés kihagyását a jelölőnégyzet (→ ábra 33-3) piros színe jelzi és a benne lévő X jelzi.
- 3. Alkalmazza a beállítást a **Mentés** (→ ábra 33-5) (→ ábra 36) gomb megnyomásával, majd olvassa el a megjelenő információs üzenetet és nyugtázza az **OK** gombbal.

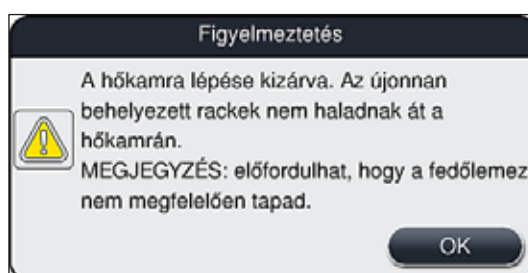

ábra 36



Figyelmeztetés

A hőkamrás lépés kihagyása miatt a szárítás kevésbé lesz hatékony és a tárgylemezek rackből való kivételekor még óvatosabban kell eljárni.

A hőkamrás lépés beillesztése a feldolgozási folyamatba

- 1. A hőkamrás lépés engedélyezéséhez érintse meg a **Hőkamrás lépés kihagyása** (→ ábra 33-3) jelölőnégyzetet.
- 2. Ha a hőkamrás lépés engedélyezve van, akkor a jelölőnégyzet (→ ábra 33-3) nincs bejelölve.
- 3. Alkalmazza a beállítást a **Mentés** (→ ábra 33-5) (→ ábra 37) gomb megnyomásával, majd olvassa el a megjelenő információs üzenetet és nyugtázza az **OK** gombbal.

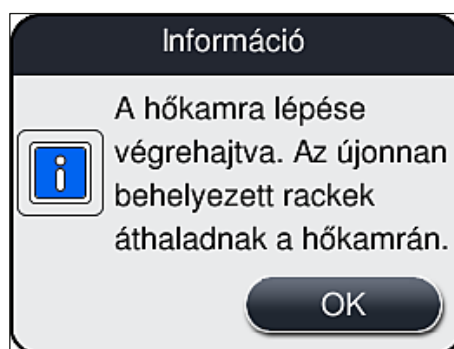

ábra 37



Megjegyzés

- A funkció csak azokra a rackekre lesz érvényes, amelyeket a **Mentés** gomb megnyomása után helyeztek be a berendezésbe.
- A teljes feldolgozási idő a hőkamrás lépés időtartamával (kb. 5 perc) meghosszabbodik.

A hőkamra aktuális állapota az állapotsávon megjelenik (→ [ábra 20](#)):



A hőkamra fűtési fázisban van



A hőkamra engedélyezve van és üzemkészs



A hőkamra le van tiltva

5.8.6 Mennyiség kalibrálása



Szükséges felhasználói szint: Rendszergazda

A tárgyilemezre felvitt rögzítő közeg felhordási mennyisége a **rendszergazdák** által a **Mennyiség kalibrálása** menüben hozzáigazítható a környezeti viszonyokhoz.

Az alkalmazott rögzítő közeg tulajdonságai a környezeti viszonyok függvényében változhatnak. Így például a viszkozitása eltérő hőmérsékleteken megváltozhat. Ha a rögzítő közeget alacsonyabb hőmérsékleten tárolják és hideg állapotban teszik be a berendezésbe használatra, akkor a viszkozitása "sűrűbb" (nagyobb) lesz, mintha már elérte volna a szobahőmérsékletet. A viszkozitás közvetlenül kihat a rögzítő közeg tárgyilemezre való felhordási mennyiségére.

Ha a felhordásai mennyiség a lefedés során annyira eltér, hogy a felhasználó minőségromlástól tart, akkor a felhordott mennyiséget a **Mennyiség kalibrálása** menüben a két lefedési útra külön-külön be lehet állítani. A paraméterkészletben definiált felhordási mennyiség változatlan marad.



Megjegyzés

A felhordási mennyiség beállításához a jelszóval védett **Rendszergazda mód** szükséges. Emellett a beállítás csak akkor lehetséges, ha nincs feldolgozás folyamatban, és nincs egy rack sem a berendezésben.

A felhordási mennyiség beállítása rendszergazdaként

1. Nyissa meg a **Beállítások** menüt (→ [ábra 29-1](#)), majd nyomja meg a **Mennyiség kalibrálása** gombot.
2. A felhordási mennyiséget a megfelelő tárcsa (→ [ábra 38-2](#)) elforgatásával állíthatja be az **L1** és az **L2** (→ [ábra 38-1](#)) lefedési útnál.



Megjegyzés

A negatív értékek (-1 és -5 között) esetén a felhordási mennyiség fokozatosan csökken a kiválasztott lefedési útnál, míg pozitív értékek (1 és 5 között) esetén fokozatosan nő a felhordási mennyiség.

3. A beállított értékek alkalmazásához nyomja meg a **Mentés** (→ [ábra 38-3](#)) gombot a megfelelő lefedési útnál (**L1** vagy **L2**).
4. Ügyeljen az ezután megjelenő üzenetre, majd nyugtázza az **OK** (→ [ábra 38-4](#)) gomb megnyomásával.
5. A menüből a (→ [ábra 38-5](#)) **Vissza** gomb megnyomásával léphet ki.
6. A beállítások elvetéséhez ne nyomja meg a **Mentés** (→ [ábra 38-3](#)) gombot, helyette rögtön a **Vissza** (→ [ábra 38-5](#)) gombot nyomja meg és lépjen ki mentés nélkül a menüből.

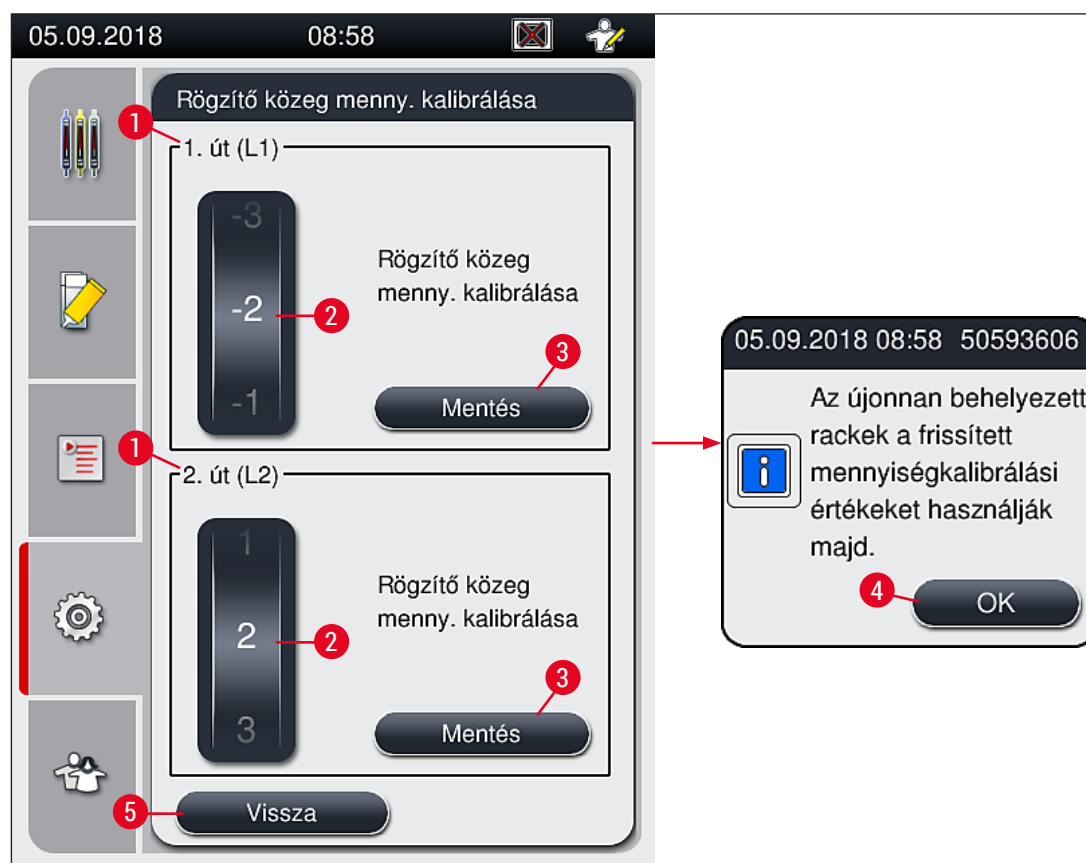

ábra 38

5.8.7 Adatkezelés

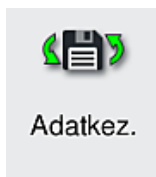

Szükséges felhasználói szint: Általános jogosultságú felhasználó, rendszergazda

- Az általános jogosultságú felhasználók végrehajthatják a **Felhasználó export** (→ ábra 39-1) és a **Szolgáltatás export** (→ ábra 39-2) funkciókat.
- Az **Importálás** (→ ábra 39-3) és a **Szoftverfrissítés** (→ ábra 39-4) funkciókat csak rendszergazdák hajthatják végre.

Ebben a menüben exportálható az eseménynapló (naplófájlok). Bármilyen exportáláshoz vagy importáláshoz a berendezés elülső oldalán lévő USB-aljzatba (→ ábra 1-7) egy USB-sticket kell csatlakoztatni.

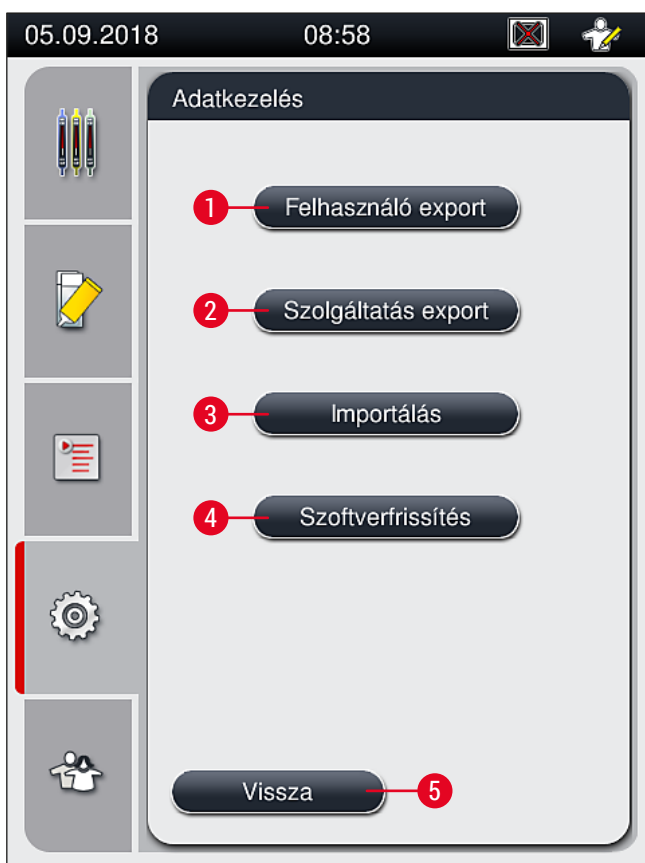

ábra 39



Megjegyzés

- A **Felhasználó export**, a **Szolgáltatás exportálása**, az **Importálás** és a **Szoftverfrissítés** funkciók csak a berendezés készenléti üzemmódjában és akkor hajthatók végre, ha egy rack sincs a berendezésben. Emellett a betöltő és a kimeneti fiók legyen zárva.
- Az USB-stick FAT32 rendszerre legyen formázva.

Felhasználó exportálása (→ ábra 39-1)

A **Felhasználó exportálása** funkcióval a csatlakoztatott USB-stickre a következő adatokat lehet menteni (→ ábra 1-7):

- egy, az elmúlt 30 nap eseménynaplójából, valamint a CSV formátumú CMS-adatokból készült zip fájlt,
- egy titkosított **lpkg** fájlt, mely tartalmazza a felhasználó által definiált valamennyi paraméterkészletet és fogyóanyag listát.



Megjegyzés

A titkosított **lpkg** fájl a felhasználó által nem nyitható és tekinthető meg.

1. A **Felhasználó exportálása** gomb megnyomása után az adatok exportálódnak a csatlakoztatott USB-stickre.
 2. Az adatok exportálása során a **Felhasználói adatok exportálása folyamatban...** információs üzenet jelenik meg.
- ✓ A **Sikerés exportálás** információs üzenet azt jelzi, hogy a felhasználói adatok átvitele befejeződött, és az USB-stick biztonságosan eltávolítható. Az üzenet az **OK** gomb megnyomásával zárható be.



Megjegyzés

Ha a **Sikertelen exportálás** üzenet jelenik meg, akkor hiba történt (pl. túl korán távolította el az USB-sticket). Ilyen esetben az exportálást meg kell ismételni.

Szolgáltatás exportálása (→ ábra 39-2)

A **Szolgáltatás exportálása** funkcióval a csatlakoztatott USB-stickre **lpkg** fájlok menthetők (→ ábra 1-7).

A titkosított **lpkg** fájl előre meghatározott számú eseményt tartalmaz az eseménynaplóból, valamint a következő adatokat foglalja magába:

- CMS információk,
- a felhasználó által definiált paraméterkészletek,
- a fogyóanyagokkal kapcsolatos adatok,
- kiegészítő, szolgáltatásspecifikus adatok.



Megjegyzés

Az adatok titkosítva kerülnek tárolásra és csak a Leica szerviztechnikusai által dekódolhatók.

- A **Szolgáltatás exportálása** gomb megnyomása után megjelenik egy választómenü, ahol a felhasználó kiválaszthatja az exportálni kívánt rekordok számát (5, 10, 15 vagy 30 nap).
- Megerősítésként nyomja meg az **OK** gombot.
- Az adatok exportálása során a **Szerviz adatok exportálása folyamatban...** információs üzenet jelenik meg.

- A **Sikeres exportálás** információs üzenet azt jelzi, hogy a felhasználói adatok átvitele befejeződött, és az USB-stick biztonságosan eltávolítható.
- Ha a **Sikertelen exportálás** üzenet jelenik meg, akkor hiba történt (pl. túl korán távolította el az USB-sticket). Ilyen esetben az exportálást meg kell ismételni.

Importálás (→ ábra 39-3)



Megjegyzés

Az importáláshoz a jelszóval védett **Rendszergazda mód** szükséges.

① A funkció lehetővé teszi nyelvi csomag importálását a csatlakoztatott USB-stickről.

1. Ehhez csatlakoztassa az USB-sticket a berendezés elülső oldalán található két USB-aljzat egyikébe.
2. Ezután válassza ki az **Importálás** funkciót. A rendszer beolvassa az adatokat.

Szoftverfrissítés (→ ábra 39-4)

Szoftverfrissítéseket **rendszergazdák** vagy a Leica által erre feljogosított szerviztechnikusok végezhetnek.



Megjegyzés

A HistoCore SPECTRA CV szoftverfrissítése során a laboratórium egyedi beállításai nem törlődnek.

5.8.8 Esemény nézet

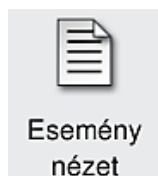

Szükséges felhasználói szint: Általános jogosultságú felhasználó, rendszergazda
Minden olyan napról, amikor a berendezés be van kapcsolva, egy különálló naplófájl jön létre. Ez a fájl a **DailyRunLog** fájl **Esemény nézet** menüben történő kiválasztásával hívható meg (→ ábra 40).

Az **Esemény megtekintése** menüben kiválaszthat egy eseménynaplót (→ ábra 40) a rendelkezésre álló naplók listájából (→ ábra 40-1), és a **Megnyitás** (→ ábra 40-2) gomb megnyomásával előhívhatja.



Megjegyzés

A fájlnevhez a könnyebb rendszerezés érdekében hozzáadódik az ISO formátumú létrehozási dátum. A fájl a beállított nyelven jön létre.

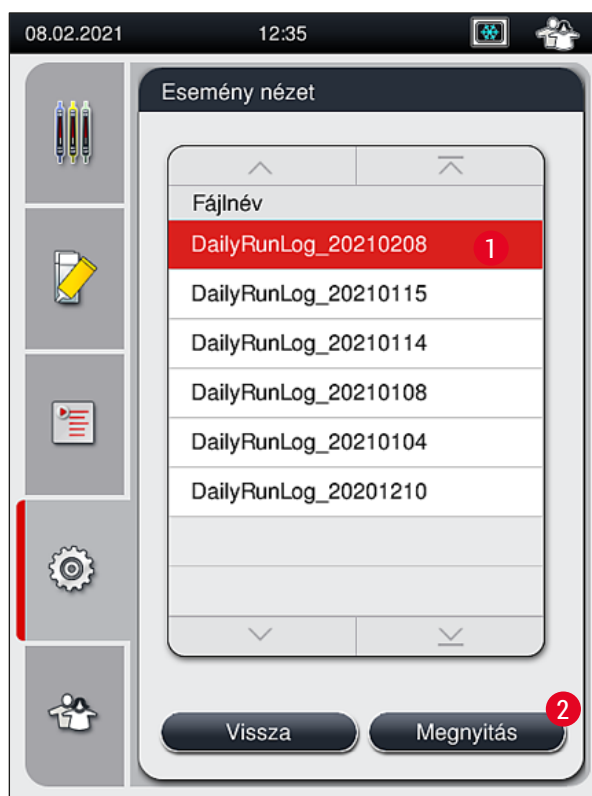

ábra 40

- Minden bejegyzés időbélyegzővel (→ ábra 41-1) kezdődik, mely jelzi a bejegyzés létrehozásának dátumát és időpontját.
- Az esemény nézet címsorában megjelenik a sorozatszám is (→ ábra 41-3), valamint a HistoCore SPECTRA CV (→ ábra 41-2) berendezésre telepített szoftver aktuális verziója .
- A listát és a naplófájlt a nyílombokkal görgetheti felfelé és lefelé (→ ábra 41-4).
- A balra nyíl megnyomásával az esemény nézetben oldalanként lapozhat.
- A jobbra nyíl megnyomásakor az esemény nézet elejére vagy végére jut.
- Az **Eseménymegtekintő** alkalmazásban szereplő bejegyzések különböző színnel ki vannak emelve annak érdekében, hogy a felhasználó egyszerűen azonosíthassa a kritikus üzeneteket. Ha a listában egy bejegyzésre koppint, a kijelzőn megjelenik a megfelelő üzenet.

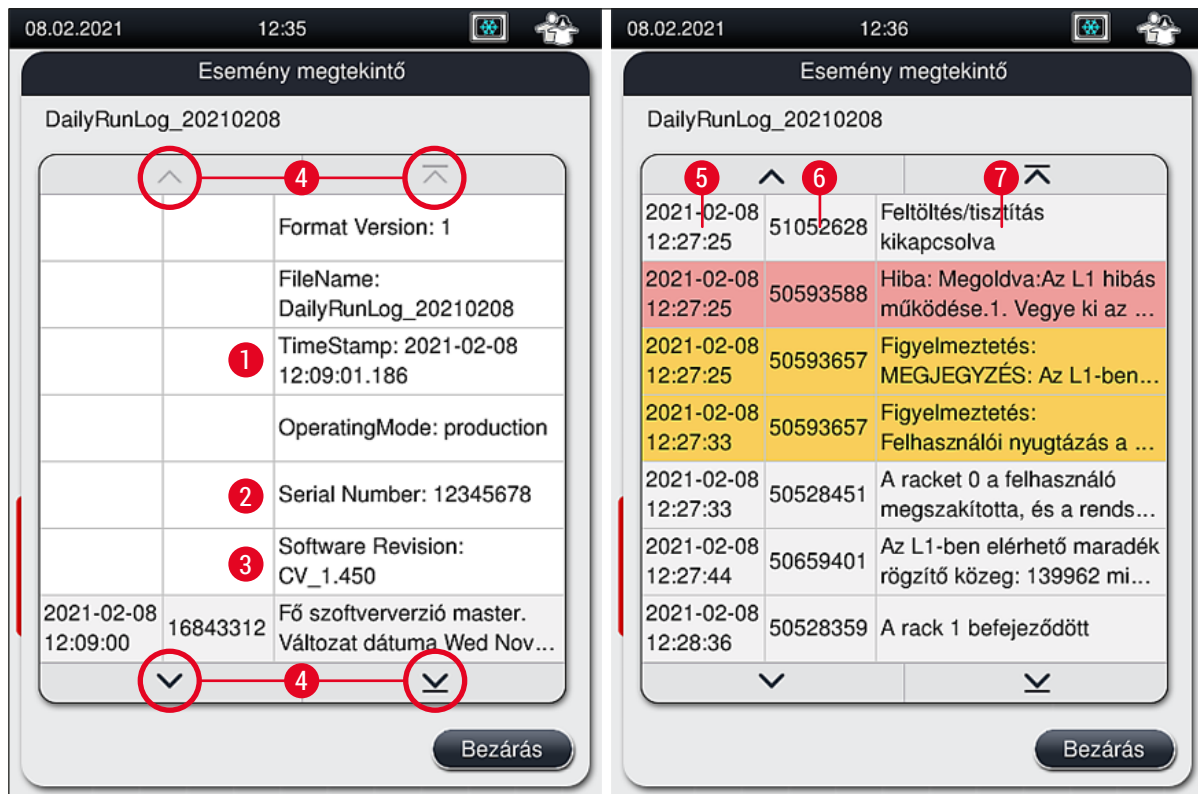

ábra 41

- | | | | |
|-----|--------------------------------|---|---|
| 1+5 | Időbélyegző | 4 | Nyílombok |
| 2 | Sorozatszám | 6 | Esemény azonosítója |
| 3 | A telepített szoftver verziója | 7 | Üzenet |
| | | | Szín: Szürke Eseményt vagy információt jelöl |
| | | | Szín: Narancssárga Figyelmeztető üzenetet jelöl |
| | | | Szín: Piros Hibaüzenetet jelöl |

5.9 Paraméter beállítások

**Megjegyzés**

- A paraméter készlet menü (→ **ábra 42**) lehetővé teszi a felhasználónak új paraméterkészlet létrehozását, a meglévő módosítását vagy a paraméterkészlethez rack fogantyú szín hozzáadását. Egy paraméterkészlet létrehozása vagy módosítása **Rendszergazda** felhasználói állapotot igényel, és csak akkor hajtható végre, ha a berendezés nem üzemel és nincs benne egy rack sem.
- **Felhasználó** módban a paraméterkészletek csupán megjeleníthetők.

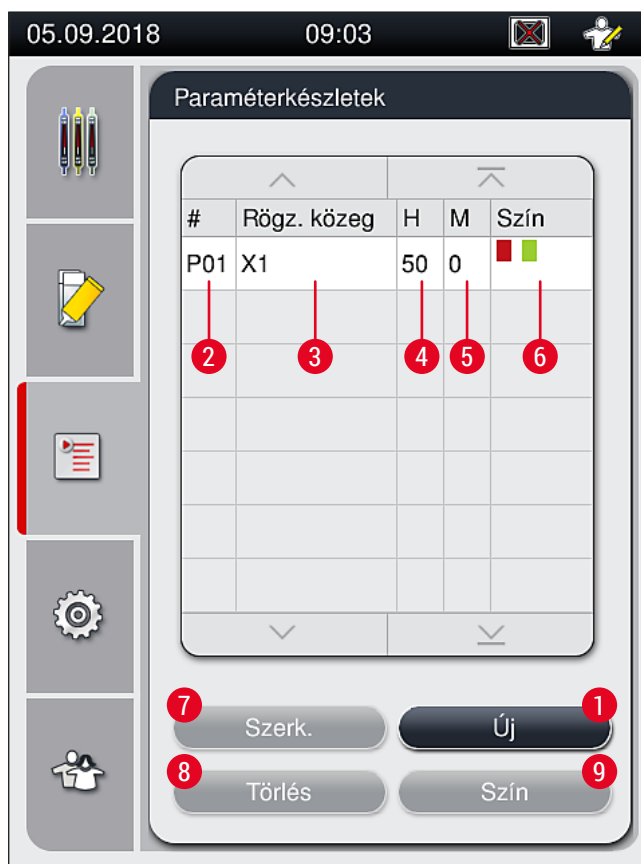

ábra 42

- | | | | |
|---|---------------------------------|---|---|
| 1 | Új paraméterkészlet létrehozása | 6 | A rack fogantyú hozzárendelt színe(i) |
| 2 | A paraméterkészlet száma | 7 | Paraméterkészlet szerkesztése |
| 3 | A használt rögzítő közeg | 8 | Paraméterkészlet törlése |
| 4 | A fedőlemezek hossza | 9 | A paraméterkészlethez hozzárendelt szín |
| 5 | Felhordási mennyiség | | |

5.9.1 Új paraméterkészlet létrehozása

1. Új paraméterkészlet létrehozásához a paraméterkészlet menüben nyomja meg az **Új** (→ ábra 42-1) gombot.
 2. Az ekkor megnyíló menüben elvégezheti a felhordási mennyiség beállítását (max. 5/min. -5) (→ o. 72 – 5.9.5 A felhordási mennyiség beállítása). Ehhez állítsa be a kívánt mennyiséget a tárcsa elforgatásával (→ ábra 43-1).
 3. Végezetül érintse meg a **Mentés** gombot (→ ábra 43-2).
- ✓ Az újonnan létrehozott paraméterkészlet ekkor mentésre kerül, és kiválasztható lesz a paraméterkészlet menüben (→ ábra 42).
- ⓘ A paraméterkészlet elvetéséhez nyomja meg a **Mégse** (→ ábra 43-3) gombot.



ábra 43

5.9.2 Paraméterkészlet hozzárendelése egy rackfogantyú színhez



Megjegyzés

Minden egyes paraméterkészlethez egy vagy több rackfogantyú szín is hozzárendelhető. Ennek elvégzéséhez **Rendszergazda** felhasználói állapot szükséges.

1. A paraméterkészlet menüben (→ ábra 44) érintse meg a megfelelő bejegyzést annak a paraméternek a kiválasztásához, amelyhez a rackfogantyú színt hozzá kívánja rendelni (→ ábra 44-1).
2. A **Szín** (→ ábra 44-2) gomb megnyomásakor megjelenik a választómező (→ ábra 45), ahol a kiválasztott paraméterkészlethez hozzárendelheti a megfelelő rackfogantyú színt.

**Megjegyzés**

Munkaállomásként való üzemeltetéskor paraméterkészlet létrehozásakor az alábbiakat kell figyelembe venni:

- Ha a tárgylemezeket olyan programmal dolgozzák fel a HistoCore SPECTRA ST egységben, amelyhez egy saját szín (pl. a zöld) van hozzárendelve, akkor a felhasználónak ügyelnie kell arra, hogy a HistoCore SPECTRA CV számára létrehozott és betölthető paraméterkészlethez ugyanez a szín legyen hozzárendelve.

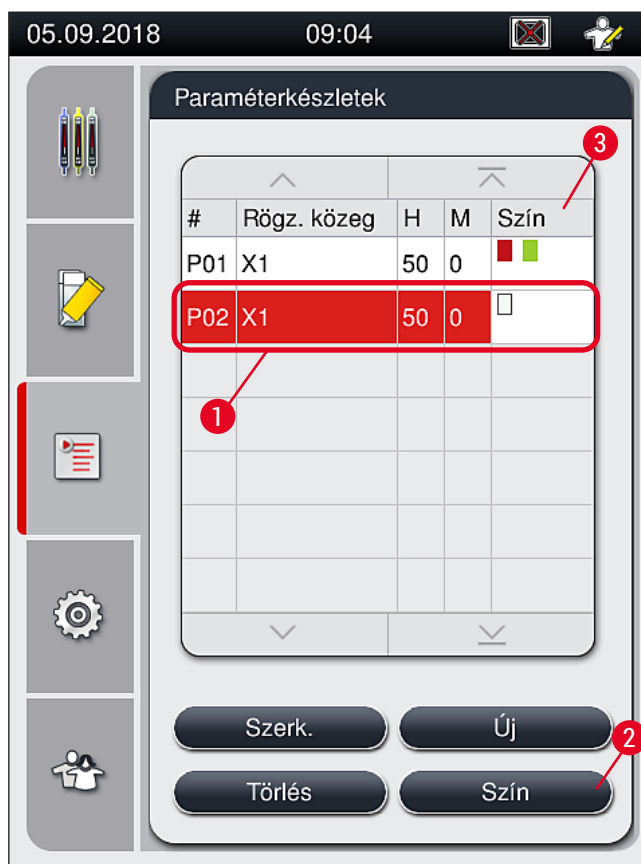

ábra 44

**Megjegyzés**

- Az elérhető színek az ábrán láthatók: (→ ábra 45). Ha a színmezőben rövidítés is szerepel, akkor az a szín már hozzá van rendelve egy paraméterkészlethez.
- Ha egy már hozzárendelt színt választ ki, akkor megjelenik egy párbeszédpanel, ami arról tájékoztat, hogy a meglévő hozzárendelés megszűnik. Ez az **OK** gombbal erősíthető meg, illetve a **Mégse** gombbal vethető el.

3. Az áttekintésben (→ [ábra 45-1](#)) válasszon ki egy olyan színt, ami még nincs hozzárendelve.
4. A **Mentés** (→ [ábra 45-2](#)) gombbal tudja a szín hozzárendelését menteni és a párbeszédpanelt bezárni.
 - ✓ A kiválasztott szín ekkor megjelenik a paraméterkészlet listában.
 - ⓘ A **Mégse** (→ [ábra 45-3](#)) gombot választva a párbeszédpanel a beállítás mentése nélkül bezáródik.



ábra 45



Megjegyzés

A fehér szín egy helyettesítő szín. Amikor a fehér fogantúval ellátott racket teszi be, megjelenik egy kiválasztási ablak, ahol egyedi paraméterkészletet rendelhet hozzá a fehér fogantúhoz. A fehér szín paraméterkészlethez való hozzárendelésekor a korábban ehhez a paraméterkészlethez rendelt színek hozzárendelése törlődik.

5.9.3 A rögzítő közeg tulajdonságai



Megjegyzés

A Leica jóváhagyott rögzítő közeget kínál a HistoCore SPECTRA CV számára. Ez a felhasználónak az alábbi előnyöket nyújtja:

- A rögzítő közeg könnyű kezelése és érintésmentes betöltése/cseréje
- Alacsony hibaarány
- Zárt rendszer
- A releváns adatok (megjelölés, tételszám, a hátralévő lefedési műveletek száma) teljesen automatikus importálása a CMS-be
- A töltési szint grafikus megjelenítése és felügyelete.

Megnevezés	Viszkozitás	Száradási idő	Alap
X1*	Alacsony	Kb. 24 óra	Xilol, toluol

*Rendelési adatok: (→ o. 162 – Fogyóanyagok)



Megjegyzés

- A rögzítő közeg legelső betöltésekor kísérje figyelemmel a folyamatot (→ o. 33 – 4.6 A [fogyóanyagok feltöltése](#)).
- A rögzítő közeg cseréjét lásd: (→ o. 79 – 6.3.1 A rögzítő közeg palack cseréje).

5.9.4 A fedőlemez tulajdonságai

A Leica az ISO Standard 8255-1, 2011 szabvány szerint hitelesített és gyártott fedőlemezeket kínál a HistoCore SPECTRA CV számára (→ o. 20 – 3.2 [Műszaki adatok](#)).

A fogyóanyag-kezelő rendszer (CMS) automatikusan észleli a feltöltést, és mindig megjeleníti a fedőlemezek aktuális szintjét.

A HistoCore SPECTRA CV berendezésben csak Leica fedőlemezeket* használjon:

Hossz mm-ben	Szélesség mm-ben	Vastagság
50	24	#1

*Rendelési adatok: (→ o. 162 – Fogyóanyagok)



Megjegyzés

A készülék módosításával lekerekített sarkú tárgylemezek is használhatók. Ezt a módosítást csak a Leica szerviztechnikusai végezhetik el. Minőségi okokból nem javasolt a címkéző mezőn nagy címke használata az új beállítással együtt!

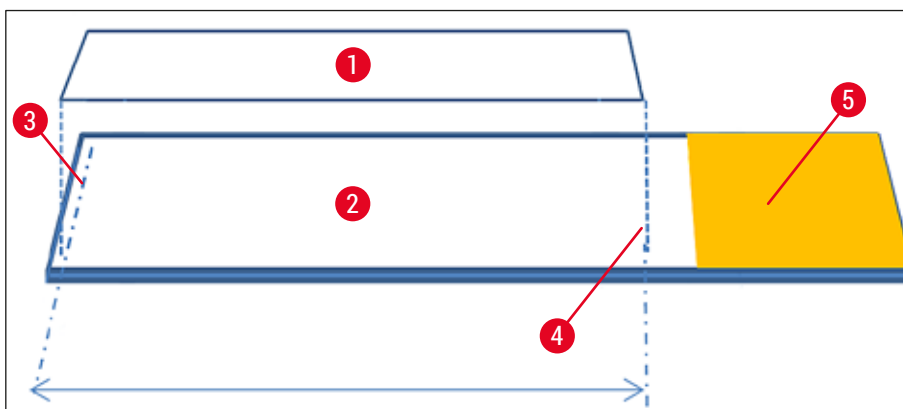

ábra 46

- 1 Fedőlemez mérete: 50 mm
- 2 Tárgylemez
- 3 A fedőlemez sarkának helyzete a tárgylemezen
- 4 A tárgylemez pozíciója, 50 mm-es a fedőlemez
- 5 A címke mező a tárgylemezen

5.9.5 A felhordási mennyiség beállítása

A HistoCore SPECTRA CV egységben a rögzítő közeg felhordási mennyiségének beállítása a Leica által hitelesített alapértékkel rendelkezik. Az alapérték 0-ként (= alapérték) van beállítva a paraméterkészletben (→ ábra 47-1). Ez a beállítás azonnal használható.



Megjegyzés

A Leica javasolja, hogy ellenőrizze a 0 értéket a laboratórium körülményei és feltételei mellett (pl. a minta mérete, típusa és vastagsága, hőmérséklet, páratartalom), és szükség esetén állítsa be.

1. A felhordási mennyiség beállításához válassza ki a megfelelő paraméterkészletet a **Paraméterkészletek** menüben, majd nyomja meg a **Szerk.** gombot (→ ábra 42-7).
2. Az ekkor megjelenő menüben (→ ábra 47) a felhordási mennyiség a tárcsával (→ ábra 47-1) állítható be.
3. A menüben emellett módosíthatja a hozzárendelt színt (→ ábra 47-2) is vagy egy új szín hozzárendelését is elvégezheti (→ o. 68 – 5.9.2 Paraméterkészlet hozzárendelése egy rackfogantyú színhez).
4. A megadott beállításokat a **Mentés** gomb megnyomásával mentheti (→ ábra 47-3), a **Mégse** (→ ábra 47-4) gomb megnyomásával pedig mentés nélkül kiléphet a **Paraméterkészletek** menüből.



ábra 47

Beállított érték	Jelentés
Az alapérték 0	A Leica által hitelesített mennyiségű rögzítő közeg kerül a tárgylemezre.
1 és 5 közötti pozitív érték	Egyre nagyobb mennyiség kerül a tárgylemezre.
-1 és -5 közötti negatív érték	Egyre kisebb mennyiségű rögzítő közeg kerül a tárgylemezre.



Figyelmeztetés

- A rögzítő közeg felhordási mennyiségét csak nagy elővigyázattal módosítsa, hogy ne befolyásolhassa károsan a lefedési folyamat eredményét.

5.10 Reagenstartályok a betöltő fiókban



Figyelmeztetés

- Rendkívül fontos annak ellenőrzése, hogy a reagenstartályba betöltött reagens a rögzítő közeggel kompatibilis legyen!
- A felhasználónak ellenőriznie kell, hogy a reagensek szintje elegendő-e.
- Ha a berendezést közepesen hosszú ideig nem üzemel vagy ha a HistoCore SPECTRA CV berendezést hosszabb (>5 nap) ideig nem használják, akkor a reagensek elpárolgása és a reagensgőzök kialakulásának megelőzése érdekében a betöltő fiókban lévő reagenstartályokat fedje le vagy eressze le.
- Ha a HistoCore SPECTRA CV egységet egy HistoCore SPECTRA ST egységgel együtt munkaállomásként használja, akkor gondoskodni kell arról, hogy a HistoCore SPECTRA ST festési programjának utolsó állomásai ugyanazzal a reagenssel legyenek feltöltve, mint a HistoCore SPECTRA CV betöltő állomásai.

- A betöltő fiókba újonnan behelyezett rackeket a rendszer a fiók bezárása után érzékeli, és színekkel jeleníti meg (→ ábra 48-1).

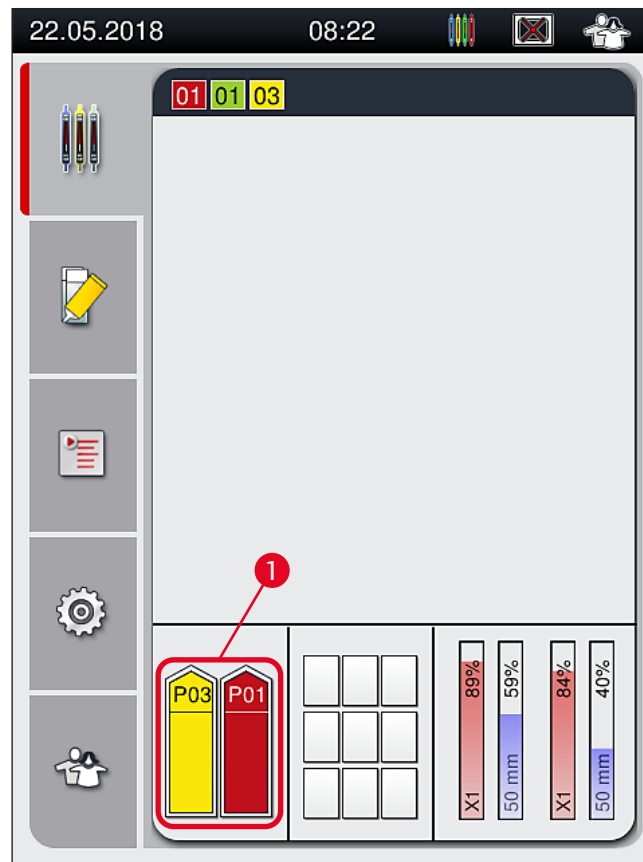

ábra 48

- Ezzel egy időben a berendezés ellenőrzi, hogy a rackfogantyú színéhez hozzárendelt paraméterkészlet megfelelő-e a lefedési úton található rögzítő közegehez és fedőlemezhez.
- Ha nem, akkor egy üzenet jelzi a felhasználónak, hogy vegye ki a racket a betöltő fiókból és tegye egy másik reagenstartályba a betöltőfiókban.
- A berendezés érzékeli, hogy a két reagenstartály egyikében van-e olyan rack, amelynek a fogantyújához nincs szín hozzárendelve. A rendszer üzenetben jelzi a felhasználónak, hogy vegye ki a racket és hozzon létre egy megfelelő paraméterkészletet (→ o. 68 – 5.9.1 Új paraméterkészlet létrehozása) vagy rendelje hozzá a szint egy megfelelő paraméterkészlethez (→ o. 68 – 5.9.2 Paraméterkészlet hozzárendelése egy rackfogantyú színhez).

5.11 Modul állapota

- A **Modul állapota** (→ [ábra 49](#)) menüben a felhasználó áttekintheti a HistoCore SPECTRA CV berendezésben használt fogyóanyagokat (rögzítő közeg (→ [ábra 49-1](#)) és fedőlemez (→ [ábra 49-3](#))), valamint ezek aktuális töltési szintjeit (→ [ábra 49-5](#)) (→ [ábra 49-6](#)) és maradék mennyiségét (→ [ábra 49-2](#)) (→ [ábra 49-4](#)) a két lefedési úton.
- A felhasználó különféle tisztítási opciókat érhet el a tömlőrendszerhez a **Feltöltés/tisztítás** menüben (→ [ábra 49-7](#)).

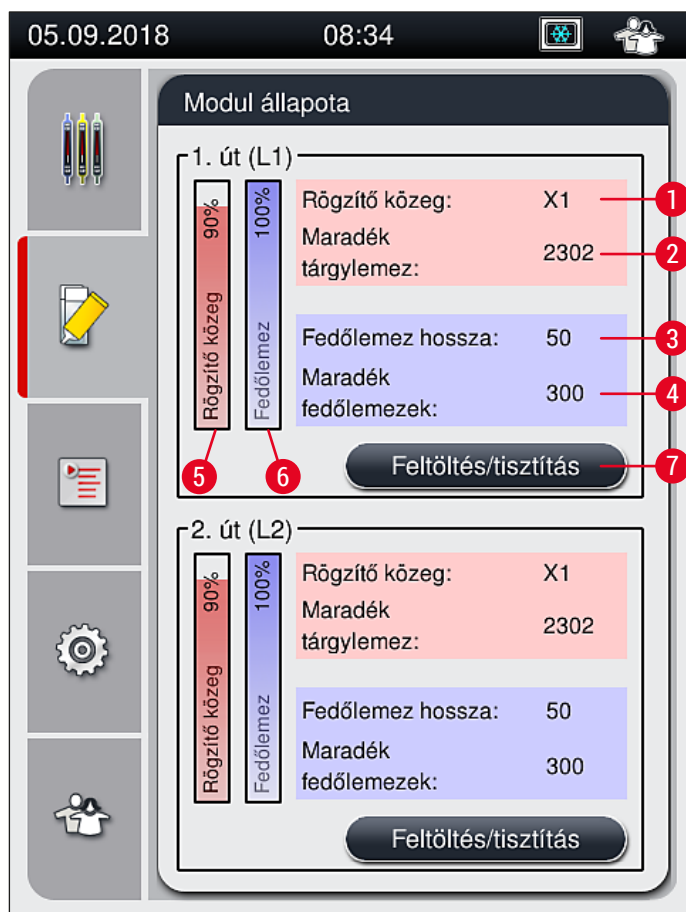

ábra 49

- | | | | |
|---|--------------------------------|---|--|
| 1 | A rögzítő közeg neve | 5 | A rögzítő közeg maradék mennyisége %-ban |
| 2 | A tárgylemezek hátralévő száma | 6 | A fedőlemezek maradék mennyisége %-ban |
| 3 | A fedőlemez hossza | 7 | Feltöltés/tisztítás almenü |
| 4 | A fedőlemezek hátralévő száma | | |



Megjegyzés

A **Feltöltés/tisztítás** almenüről, valamint az egyedi feltöltési és tisztítási lehetőségekről a részletes információkat lásd: (→ o. 122 – 7.3 A tömlőrendszer előkészítése a feltöltéshez és a tisztításhoz).

6 A készülék napi beállítása

6. A készülék napi beállítása

6.1 Az állomás áttekintése

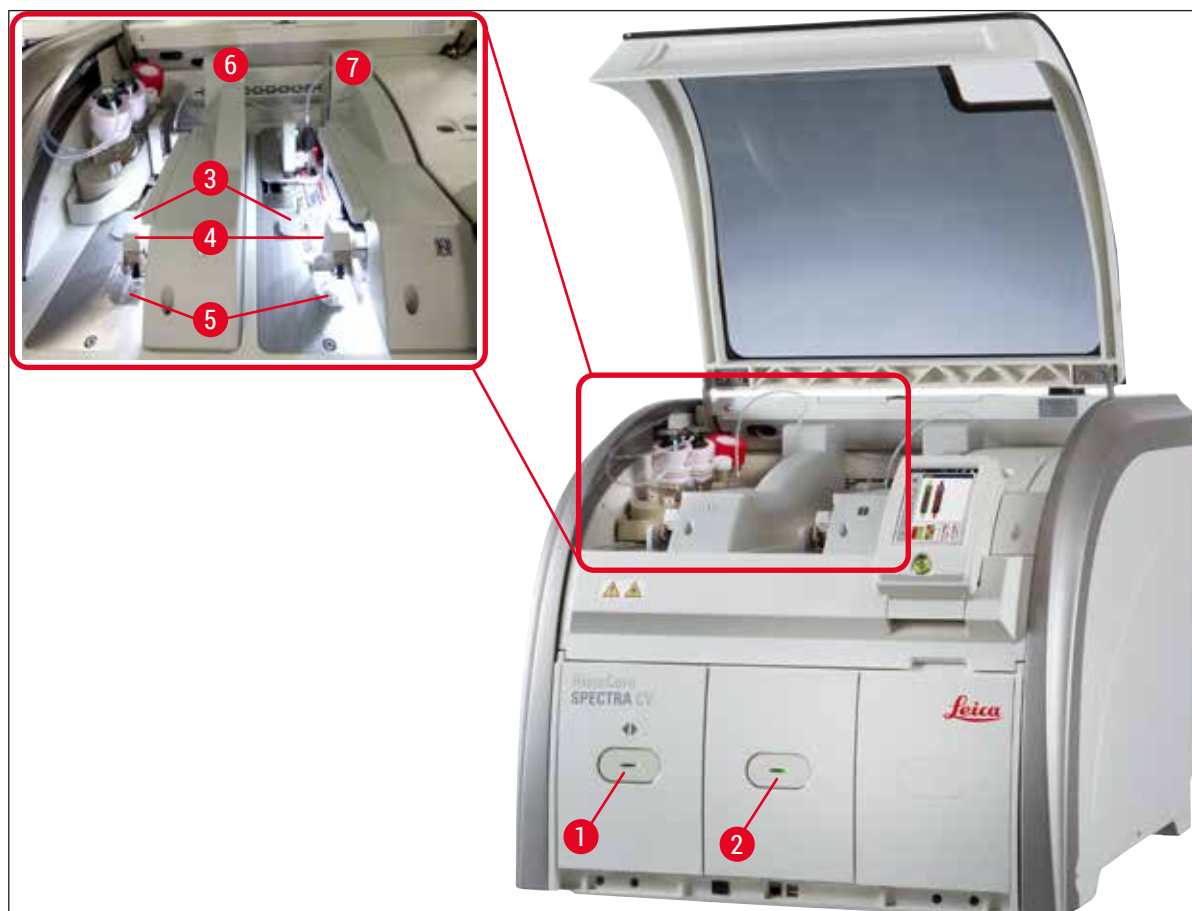

ábra 50

- | | | | |
|---|-------------------|---|-----------------------------------|
| 1 | Betöltő fiók | 5 | Hulladékgyűjtő tálca |
| 2 | Kimeneti fiók | 6 | Bal oldali lefedési út <u>L1</u> |
| 3 | Fedőlemez kazetta | 7 | Jobb oldali lefedési út <u>L2</u> |
| 4 | Pick&Place modul | | |



Figyelmeztetés

- A rendszer nem felügyeli a betöltő fiókban lévő reagenstartályok töltési szintjét (→ [ábra 50-1](#)). Ezek ellenőrzése a felhasználó felelőssége.
- A berendezés napi beállítása előtt ellenőrizze, hogy a betöltőfiókban lévő reagenstartályokról levette-e a fedelet, valamint hogy a kimeneti tartályban megfelelően vannak-e elhelyezve a betétek (→ [ábra 8-1](#)).

6.2 A berendezés be- és kikapcsolása

A berendezés bekapcsolása

1. A berendezés elindításához nyomja meg a világító piros **üzemi kapcsolót** (→ [ábra 52-1](#)).
 2. Az inicializálás alatt automatikusan megtörténik az összes modul és fogyóanyag ellenőrzése.
- ✓ Az **üzemi kapcsoló** (→ [ábra 52-1](#)) zöld színnel világít, ha a berendezés készen áll az elindításra.
- ⓘ Az inicializálási fázis befejezése után a képernyőn megjelenik a főmenü (→ [ábra 19](#)), és a felhasználó tájékoztatást (→ [ábra 51](#)) kap arról, hogy a használatban lévő lefedési úthoz egy **gyorsfeltöltés** szükséges. Nyugtázza az üzenetet az **OK** (→ [ábra 51-1](#)) gomb megnyomásával, majd kövesse a megjelenő utasításokat: (→ [o. 122 – 7.3 A tömlőrendszer előkészítése a feltöltéshez és a tisztításhoz](#)).



ábra 51

A berendezés kikapcsolása

1. A berendezés készenléti üzemmódba kapcsolásához (pl. éjszakára) nyomja meg kétszer az **üzemi kapcsolót**. A kapcsoló ezután piros színnel világít (→ [ábra 52-1](#)).

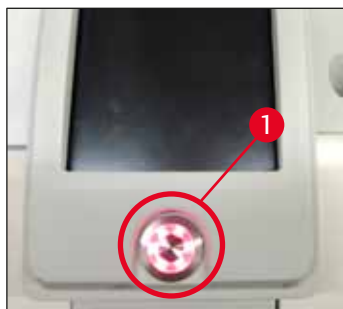

ábra 52

- ⓘ A tisztításhoz és karbantartáshoz lásd a következő rész utasításait: (→ [o. 108 – 7.1 Fontos tudnivalók a berendezés tisztításával kapcsolatban](#)).

6.3 A fogyóanyagok ellenőrzése és feltöltése

A berendezés inicializálása során a rendszer automatikusan ellenőrzi a fogyóanyagok (rögzítő közeg, fedőlemez, a tütisztító tartály töltési szintje) szintjét (→ o. 44 – 5.4 Fogyóanyag-kezelő rendszer (CMS)).

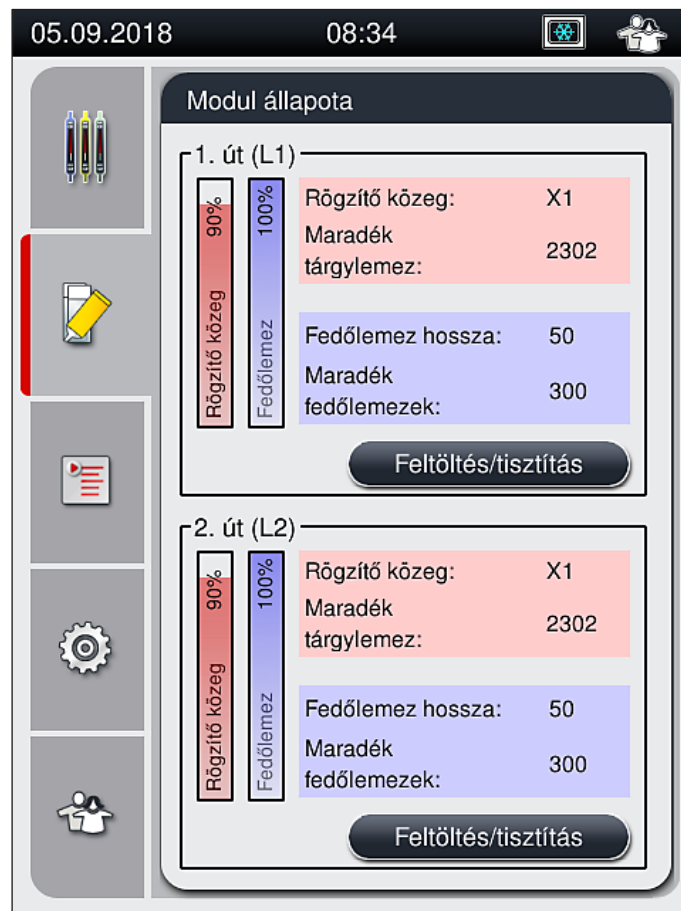

ábra 53

- Ha egy fogyóanyag elfogyott, akkor erről a felhasználót a megfelelő figyelmeztető üzenet tájékoztatja, pl.: (→ ábra 54).

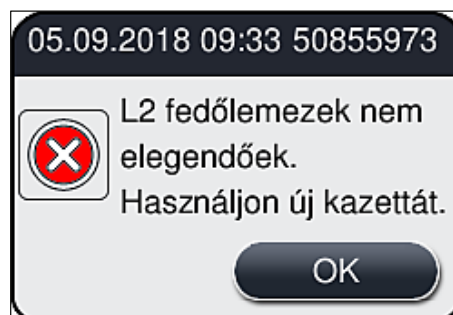

ábra 54

**Megjegyzés**

Ha a tömlő inicializálás utáni feltöltéséhez nem áll elegendő rögzítő közeg rendelkezésre, akkor a felhasználónak új rögzítő közeg palackot kell behelyeznie (→ o. 79 – 6.3.1 A rögzítő közeg palack cseréje).

- A rendszerben a légbuborékok kialakulásának megelőzése érdekében a berendezés inicializálása után tölts fel a rendszert (→ o. 125 – 7.3.1 Gyorsfeltöltés).

6.3.1 A rögzítő közeg palack cseréje**Figyelmeztetés**

- A rögzítő közeg palack cseréjekor mindig viseljen személyi védőfelszerelést (laboratóriumi köpeny, vágásálló kesztyű, védőszemüveg)!
- A rögzítő közeg legfeljebb 14 napig használható a berendezésben, és ezután ki kell cserélni a lefedési eljárás minőségromlásának megelőzése érdekében.
- A rögzítő közeg palack berendezésbe való behelyezése előtt ellenőrizze a lejárat dátumot (rá van nyomtatva a csomagolásra és a palack címkéjére (→ ábra 15-3) is). A lejárat dátum elérése vagy túllépése esetén a rögzítő közeg nem használható. A lejárt rögzítő közeget a hely laboratóriumi irányelveknek megfelelően kell ártalmatlanítani.
- A rögzítő közeg palack cseréjét ne végezze hosszasan, hogy a szívócső ne tudjon eldugulni. Ezért a szívócsövet ne hagyja a szükségesnél hosszabb ideig nyugalmi helyzetben.

**Megjegyzés**

- Az alábbiakban a rögzítő közeg palack **L2** lefedési útra való behelyezését ismertetjük. Az **L1** lefedési úthoz hasonló módon kell eljárni.
- Javasoljuk, hogy a rögzítő közeg palack cseréjekor a minták kiszáradásának megelőzése érdekében lehetőség szerint várja meg, hogy egyik lefedési úton se legyen egy tárgylemez sem feldolgozás alatt és a készülék alvó üzemmódban legyen.

- A fogyóanyag-kezelő rendszer (CMS) minden egyes behelyezett rackhez kiszámítja, hogy a rendelkezésre álló rögzítő közeg mennyisége elegendő-e.
- Ha van feldolgozás alatt álló rack és a CMS szerint a rendelkezésre álló rögzítő közeg mennyisége nem elegendő az újonnan berakott rackhez, akkor a CMS jelzi a felhasználónak (→ ábra 55-1), hogy új rögzítő közeg palackot kell betenni a berendezésben éppen feldolgozás alatt álló rack befejezéséhez.
- Ha a CMS arra jut, hogy az újonnan behelyezett rack lefedése már nem fejezhető be teljes mértékben, akkor a felhasználó számára az ennek megfelelő figyelmeztető üzenet (→ ábra 55-2) jelenik meg.

6 A készülék napi beállítása

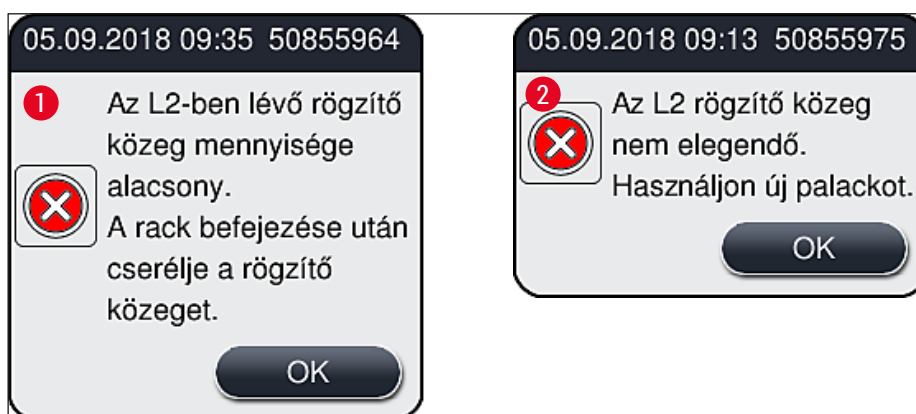

ábra 55



Megjegyzés

Az **L2** (→ o. 126 – 7.3.2 Kibővített feltöltés) lefedési úton új feldolgozás csak akkor indulhat, ha új rögzítő közeg palackot helyezett be és elvégezte a szükséges kibővített feltöltést.

A rögzítő közeg palack cseréjét az alábbi módon végezze el:

1. Nyissa fel a fedelet (→ ábra 1-1).
2. Fogja meg a palacktartót a fogantyúnál és húzza előre (→ ábra 56-1).
3. Óvatosan húzza ki az (→ ábra 56-2) **L2** szívócsövet a rögzítő közeg palackból, és tegye parkolóhelyzetbe (→ ábra 56-3).
4. Vegye ki az üres rögzítő közeg palackot (→ ábra 56-4), és kezelje hulladékként a laboratóriumi előírások szerint.

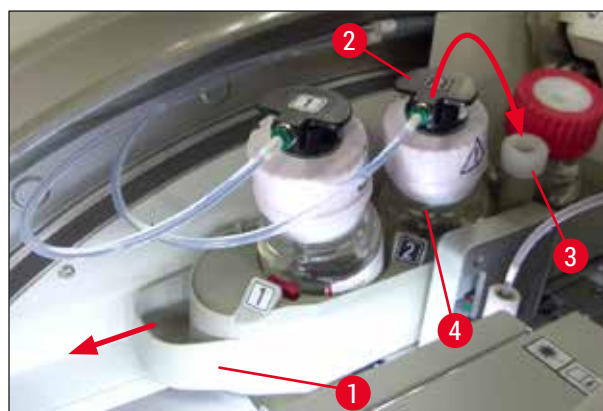

ábra 56

5. Vegye ki az új rögzítő közeg palackot (→ ábra 57) a csomagolásból, és vegye ki belőle a fekete műanyag dugót (→ ábra 57-1).



Figyelmeztetés

A fehér védőfóliát ne vegye le (→ ábra 57-2)! Ennek a palackon kell maradnia.

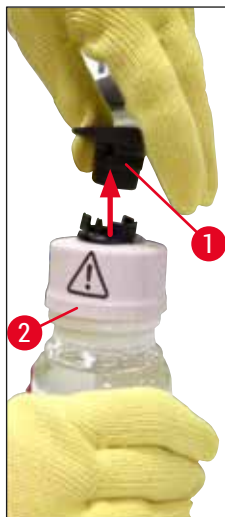

ábra 57

6. Helyezze be az új rögzítő közeg palackot (→ ábra 58-1) az **L2** mélyedésébe (→ ábra 58-2) a palacktartón, és ellenőrizze, hogy az RFID chip illeszkedik-e a mélyedésben lévő horonyba (→ ábra 58-3).
7. A címkénél **2** (→ ábra 58-4) fogva emelje le a szívócsövet a parkolóállásból (→ ábra 58-5), és óvatosan vezesse be a rögzítő közeg palack nyílásába (→ ábra 58-6) addig, amíg kattanással nem rögzül (→ ábra 58-7). Eközben a palack fehér védőmembránját át kell szűrni.



Megjegyzés

A szívócsőnek az új rögzítő közeg palackba való beillesztése előtt ellenőrizze, hogy nem száradt-e bele a rögzítő közeg a szívócsőbe, és szükség esetén xilollal nedvesítse meg, majd szőszmentes törlőruhával tisztítsa meg.



ábra 58



Figyelmeztetés

A fehér védőmembrán átszúrása rövid idejű erőfeszítést igényel. Ezt óvatosan végezze, nehogy a palack kicsússzon a kezéből vagy a szívócső meggörbüljön.

8. Tolja vissza a palacktartót (→ [ábra 56-1](#)) az eredeti helyzetébe, amíg kattanással nem rögzül.
9. Zárja le a fedelet.
10. A rendszer szoftvere észleli a visszahelyezett rögzítő közeg palackot, és frissül a **modul állapota** (→ [ábra 53](#)).



Megjegyzés

A CMS érzékeli, hogy új rögzítő közeg palack lett behelyezve, és értesíti a felhasználót arról, hogy az **L2** (→ [o. 126 – 7.3.2 Kibővített feltöltés](#)) lefedési útnál kibővített feltöltés szükséges. Ezzel az esetlegesen jelen lévő levegő vagy régi rögzítő közeg eltávolítható a tömlőrendszerből. A berendezés csak ezután fog készen állni az indításra.

6.3.2 A tütisztító tartály felügyelete és feltöltése



Megjegyzés

A HistoCore SPECTRA CV egység automatikus töltési szint ellenőrző mechanizmussal rendelkezik a tütisztító tartályban. A felhasználót figyelmeztető üzenet tájékoztatja, ha az üvegtartályban nem áll rendelkezésre kellő mennyiségű xilol. Az automatikus töltési szint ellenőrző mechanizmus ellenére a Leica azt ajánlja, hogy a napi indítás során végezzen szemrevételezéssel ellenőrzést, hogy a napi munka során ne kelljen utántöltést végrehajtania.



Figyelmeztetés

Az oldószerek (például xilol) kezelése során ügyeljen a figyelmeztető üzenetekre (→ [o. 33 – 4.6 A fogyóanyagok feltöltése](#))!

1. Válassza ki a **Modul állapota** menüt (→ [o. 75 – 5.11 Modul állapota](#)), majd a kívánt lefedési útnál nyomja meg a **Feltöltés/tisztítás** gombot.
2. A tű automatikusan karbantartási helyzetbe mozog.
3. Nyissa fel a fedelet.
4. A tűt vegye ki az oldalsó tartóból, és tegye bele a feltöltő palackba (→ [ábra 3-11](#)).
5. A tütisztító tartály megemeléséhez a recés csavart (→ [ábra 59-1](#)) forgassa el az óramutató járásának irányába.
6. A tütisztító tartály (→ [ábra 59-2](#)) fel van emelve és mozgatható (→ [ábra 59-3](#)).
7. A tütisztító tartályban lévő xilolt a laboratóriumi előírásoknak megfelelően ártalmatlanítsa.
8. A készüléken kívül egy Pasteur-pipettával töltsön xilolt az üveghengerbe (→ [ábra 59-4](#)) egészen a műanyag kupak széléig (kb. 10 ml).
9. Ezután tegye vissza a tütisztító tartályt a berendezés megfelelő pozíciójára, és tolja be teljesen a helyére.
10. A tűt vegye ki a feltöltő palackból, és tegye bele újra a tartóba.
11. A Karbantartás menüben nyomja meg a **Bezárás** gombot.
12. Zárja le a fedelet.
13. A tű automatikusan bemerül a tütisztító tartályba.

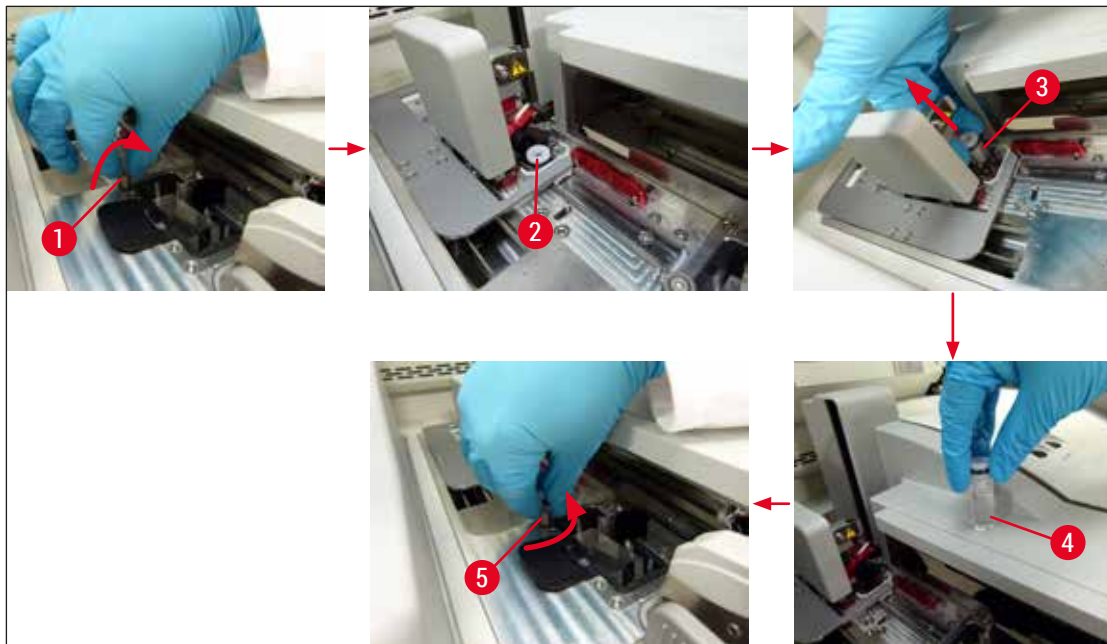

ábra 59

6.3.3 A fedőlemez kazetta ellenőrzése és cseréje



Figyelmeztetés

A fedőlemez kazetta cseréjekor mindig viseljen személyi védőfelszerelést (vágásálló kesztyű, védőszemüveg)!



Megjegyzés

- A HistoCore SPECTRA CV számára a Leica által jóváhagyott fedőlemezek (→ o. 162 – [Fogyóanyagok](#)) állnak rendelkezésre. A fedőlemezek csak olyan kazettában érhetők el, amely el van látva egy RFID-chippel. A készülék a kazetta behelyezése és a fedél lezárása után automatikusan beolvassa a kazettán lévő információkat (pl. a mennyiséget és a méretet).
- Az alábbiakban a fedőlemez kazetta L2 lefedési útra való behelyezését ismertetjük. Az L1 lefedési úthoz hasonló módon kell eljárni.
- A fogyóanyag-kezelő rendszer (CMS) minden egyes újonnan behelyezett rackhez kiszámítja, hogy a tárban rendelkezésre álló fedőlemez mennyisége elegendő-e.
- Ha a CMS arra jut, hogy az újonnan behelyezett rack lefedése már nem fejezhető be teljes mértékben, akkor a felhasználó számára az ennek megfelelő figyelmeztető üzenet (→ [ábra 60-1](#)) jelenik meg.
- Ha a betöltő fiókban rack található vagy egyet be kell oda tenni, akkor a CMS jelzi a felhasználónak, hogy új fedőlemez kazettát kell behelyezni (→ [ábra 60-2](#)).

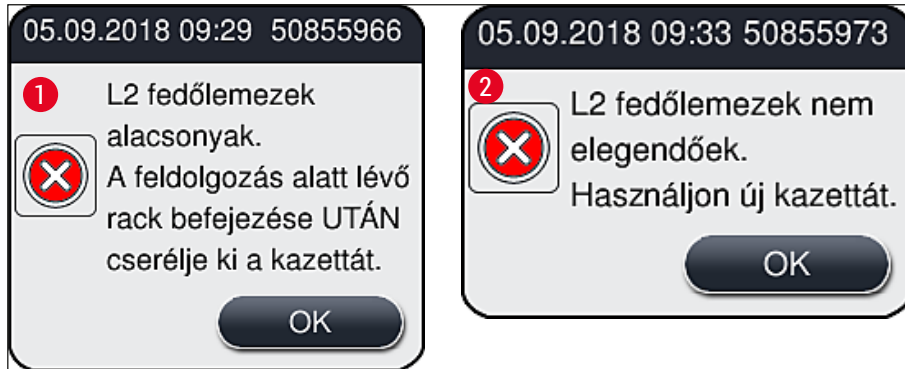

ábra 60



Megjegyzés

Az **L2** lefedési úton új feldolgozás csak akkor lehetséges, ha új fedőlemez kazettát helyezett be.

A fedőlemez kazetta cseréjét az alábbi módon végezze el:

1. Nyissa fel a fedelet.
2. A Pick&Place modul (→ [ábra 61-1](#)) a hulladékgyűjtő tálca felett található (→ [ábra 61-2](#)).
3. Vegye ki a készülék fedőlemez kazetta mélyedéséből a benne lévő fedőlemez kazettát (→ [ábra 61-3](#)) (→ [ábra 61-4](#)).



Megjegyzés

- Ha még van fedőlemez a kazettában, akkor az új fedőlemez kazettába maximum 30 fedőlemez átrakható a régi kazettából. Ezek hozzáadódnak az új fedőlemez kazetta tartalmához és ez megjelenik a modul állapota részben.
- Ellenőrizze, hogy a fedőlemezek megfelelően legyenek a kazettába behelyezve (→ [ábra 64](#)).

4. Az üres fedőlemez kazettát a laboratóriumi előírásoknak megfelelően ártalmatlanítsa.



ábra 61

5. Csomagolja ki az új fedőlemez kazettát (→ ábra 62-1), és távolítsa el a habszivacs darabot (→ ábra 62-2) és a szilikagél tasakot (→ ábra 13-3).
6. Helyezze be az új fedőlemez kazettát a berendezésben található fedőlemez kazetta mélyedésbe (→ ábra 62-3).

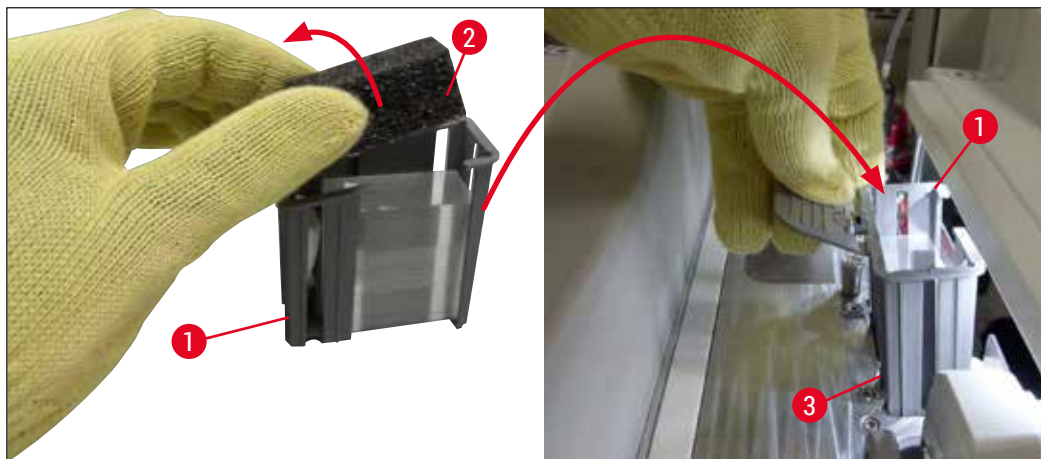

ábra 62

7. Zárja le a berendezés fedelét.
8. A fedél lezárása után a rendszer megkérdezi a felhasználót, hogy rakott-e át maradék fedőlemezeket az új fedőlemez kazettába (→ ábra 63). Ha rakott át, akkor kattintson az információs üzenet **Igen** (→ ábra 63-1) gombjára. Ha nem rakott be fedőlemezeket, akkor kattintson az információs üzenet **Nem** (→ ábra 63-2) gombjára.

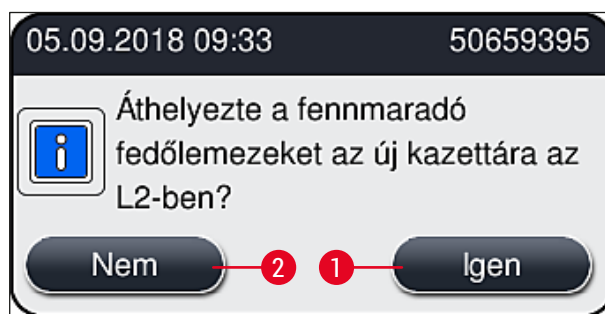

ábra 63

✓ Az új fedőlemez kazetta adatai beimportálódnak és a **modul állapota** frissül.

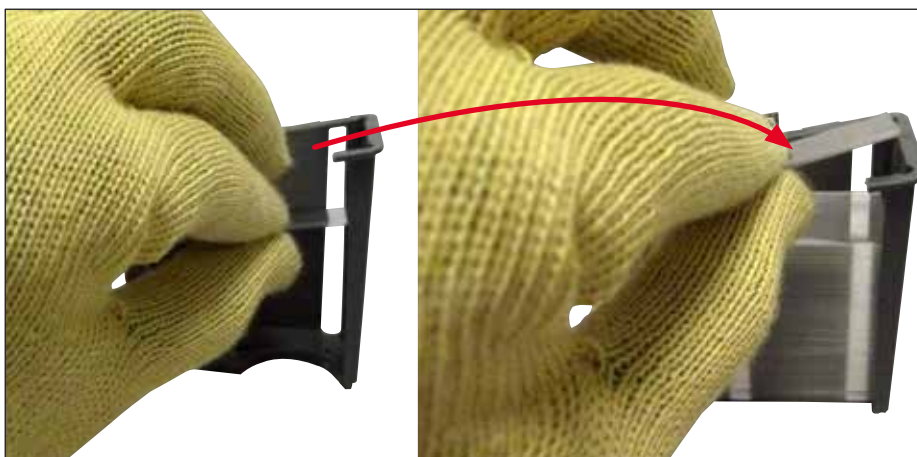

ábra 64



Figyelmeztetés

A fedőlemezek átrakásakor viseljen vágásálló védőkesztyűt (→ o. 19 – 3.1 Standard összeállítás – csomagolási lista)!

A fedőlemez kazetta maximális töltési szintjét (lásd a kazettán lévő jelölést) nem szabad túllépni, mivel ez a készülék hibájához vezethet.

6.3.4 A hulladékgyűjtő tálca ürítése



Megjegyzés

A HistoCore SPECTRA CV automatikusan észleli a hibás/törött fedőlemezeket, és ezeket a hulladékgyűjtő tálcába helyezi.



Figyelmeztetés

Viseljen vágásálló védőkesztyűt (→ o. 19 – 3.1 Standard összeállítás – csomagolási lista) a hulladékgyűjtő tálca ürítése során!

1. Nyissa fel a fedelet.
2. Ellenőrizze, hogy vannak-e törött fedőlemezek a hulladékgyűjtő tálcában.
3. Ha vannak benne törött fedőlemezek, akkor vegye ki és tisztítsa meg a hulladékgyűjtő tálcát (→ ábra 65-1).
4. Ezután helyezze vissza megfelelő helyzetben a hulladékgyűjtő tálcát (→ ábra 65-2).



ábra 65

5. Zárja le ismét a fedelet.

6.3.5 A Pick&Place modul ellenőrzése

1. Nyissa fel a fedelet.
2. Ellenőrizze a csúszótalpak (→ ábra 66-1), az elülső és hátsó szívókorongok (→ ábra 66-2), valamint a fedőlemez érzékelő tűjének (→ ábra 66-3) tisztaságát, és szükség esetén tisztítsa meg őket (→ o. 117 – 7.2.11 A Pick&Place modul tisztítása).
3. Zárja le ismét a fedelet.

6 A készülék napi beállítása

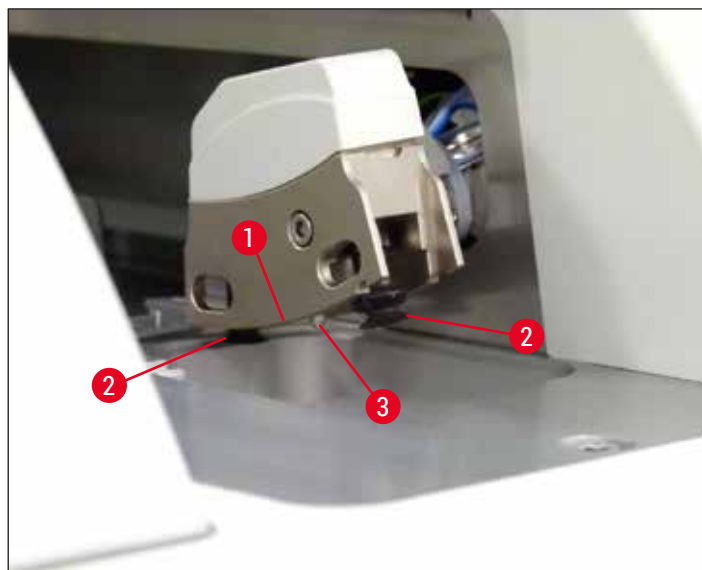

ábra 66

6.3.6 Betöltő fiók



Figyelmeztetés

Az oldószerek (például xilol) kezelése során ügyeljen a figyelmeztető üzenetekre (→ o. 33 – 4.6 A [fogyóanyagok feltöltése](#))!

A betöltő fiókban lévő reagenstartályok töltési szintjének ellenőrzése

A reagenstartályok megfelelő töltési szintje

1. A reagenstartályok töltési szintjének ellenőrzéséhez nyomja meg a betöltő fiókon lévő fiók gombot (→ [ábra 50-1](#)).
2. A betöltő fiók kinyílik.
3. Ha van benne reagenstartály, akkor azt vegye ki.
4. Ellenőrizze, hogy a töltési szint megfelelő-e (→ [ábra 67](#)), illetve hogy a reagens szennyeződésektől mentes-e. Szennyeződés esetén cserélje ki a xilolt (→ o. 38 – 4.6.3 A [reagenstartály előkészítése, feltöltés és behelyezése a betöltő fiókba](#)), és a feltöltés előtt tisztítsa ki a reagenstartályt.



Figyelmeztetés

A reagenstartály túl alacsony töltési szintje a minőség romlásához vezethet a lefedési folyamat során.

5. Kellő töltési szint esetén a reagens szintje a maximális (→ [ábra 67-1](#)) és a minimális (→ [ábra 67-2](#)) töltési szint jelölés közé esik.

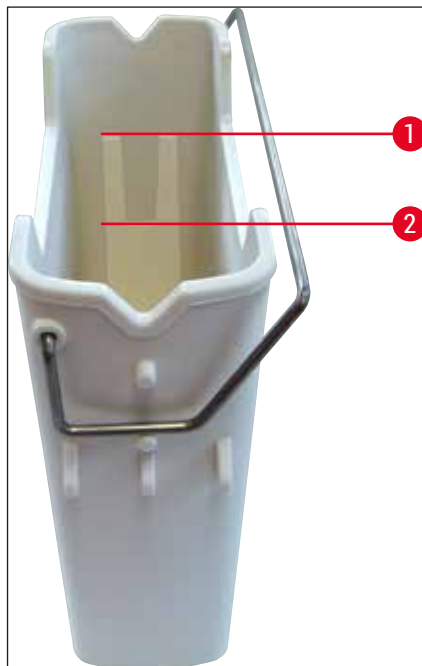

ábra 67

6. Ha a töltési szint a minimum jelzés alatt van, akkor a reagenstartályt azonos reagenssel újra kell tölteni (→ o. 33 – 4.6 A fogyóanyagok feltöltése).

**Megjegyzés**

- Mindig töltsse fel a reagenstartályt xilollal. A más reagensekkel való keverés kerülendő.
- A betöltött reagens elpárolgásának megelőzése érdekében a munkanap végén fedje le a reagenstartályokat.

6.3.7 Kimeneti fiók

1. Nyomja meg a kimeneti fiókon lévő gombot (→ ábra 50-2).
2. A kimeneti fiók kinyílik.
3. Vegyen ki minden, a kimeneti fiókban lévő racket.
4. Szemrevételezéssel ellenőrizze, hogy a kimeneti fiók szennyezett-e, és szükség esetén tisztítsa meg (→ o. 109 – 7.2.3 A betöltő és kimeneti fiókok).
5. A fiók gombjának megnyomásával zárja be a fiókot.

**Figyelmeztetés**

A kimeneti fiók tisztítása során viseljen vágásálló védőkesztyűt (→ o. 19 – 3.1 Standard összeállítás – csomagolási lista)!

6.4 A rack előkészítése



Figyelmeztetés

Mikrohullámú kezelés előtt mindenképp távolítsa el a rack fogantyúját! A mikrohullámú sugárzás tönkretelheti a fogantyúba épített elektronikát (RFID-chip), és ezzel megakadályozhatja, hogy a HistoCore SPECTRA CV és a HistoCore SPECTRA ST azonosítani tudja a fogantyúkat!

A HistoCore SPECTRA CV egységben való használathoz 30 tárgylemezes rackek (→ [ábra 68-1](#)) állnak rendelkezésre kompatibilis, színes fogantyúval (→ [ábra 68-2](#)) (→ o. 157 – 9.1 Opcionális tartozék).

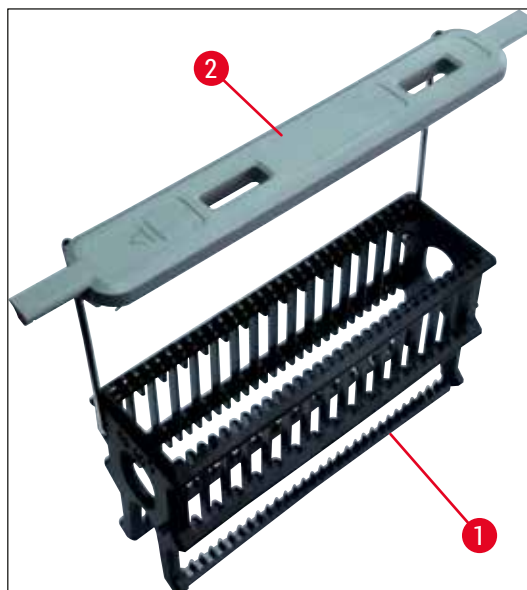

ábra 68



Figyelmeztetés

- Vegye figyelembe, hogy munkaállomás módban (→ o. 104 – 6.7 Üzemeltetés munkaállomás módban) a HistoCore SPECTRA CV nem ismeri fel vagy nem tudja feldolgozni az 5 és 20 tárgylemezes, extra nagy tárgylemezes, illetve más gyártók által gyártott rackeket.
- A HistoCore SPECTRA CV készülékkel csak a DIN ISO 8037-1 szabványnak megfelelő mintatárgylemezek fedhetők le.
- A berendezés szoftvere észleli, hogy a HistoCore SPECTRA CV betöltőíkjába 5 vagy 20 tárgylemezes racket helyeztek be manuálisan, és egy üzenet jelenik meg, amely a rack eltávolítását kéri a felhasználótól.
- Ha a HistoCore SPECTRA ST készülékben 5 vagy 20 tárgylemezes racket használ festéshez, a program utolsó állomásaként válassza a kiadást.
- Vegye ki a készre festett tárgylemezeket, és helyezze be őket egy, a HistoCore SPECTRA CV egységhez megfelelő rackbe.

A színes fogantyúkat megfelelően kell csatlakoztatni a rackhez ahhoz, hogy azok a berendezésben használhatók legyenek (→ [ábra 68-2](#)).

**Megjegyzés**

A színes fogantyúk csatlakoztatása előtt ellenőrizze, hogy a fogantyúk ne legyenek meggörbülve vagy megsérülve. A meggörbült vagy sérült fogantyúkat a berendezés károsodásának és a minták megsérülésének a megelőzése érdekében nem szabad használni.

A színes rackfogantyúkat az előzőleg definiált programszínnek megfelelően kell csatlakoztatni (→ o. 68 – 5.9.2 Paraméterkészlet hozzárendelése egy rackfogantyú színhez).

A tárgylemez fogantyúk 9 színben érhetőek el (8 paraméterkészlet szín és a fehér) (→ o. 157 – 9.1 Opcionális tartozék).

**Megjegyzés**

A fehér fogantyú speciális funkciói:

- A fehér fogantyú nem rendelhető hozzá tartósan egy paraméterkészlethez sem. A helyettesítő szín funkciónak megfelelően a fehér fogantyút a program minden egyes használatakor újra hozzá kell rendelni egy paraméterkészlethez. Emiatt a rack behelyezése után automatikusan megnyílik a kiválasztás menü.

A rackfogantyúk elhelyezése/áthelyezése az alábbi módon történik:

Válassza le a fogantyút a rackről.

1. Óvatosan húzza szét a fogantyút (→ ábra 69-1) úgy, hogy a fogantyú drótja kihúzható legyen a tartó furataiból.

Csatlakoztassa a fogantyút a rackre.

- » Óvatosan húzza szét a fogantyút annyira, hogy a fogantyú drótja a tartó furataiba bepattanhasson.

**Megjegyzés**

- Ügyeljen rá, hogy a fogantyú felülről megfelelően legyen pozicionálva a rackhez képest, azaz középpontosan (→ ábra 69)
- A betöltéshez való stabil elhelyezéshez a fogantyút hajtja teljesen oldalra (→ ábra 69-2), hogy ez is védje a racket a feldőléssel szemben.

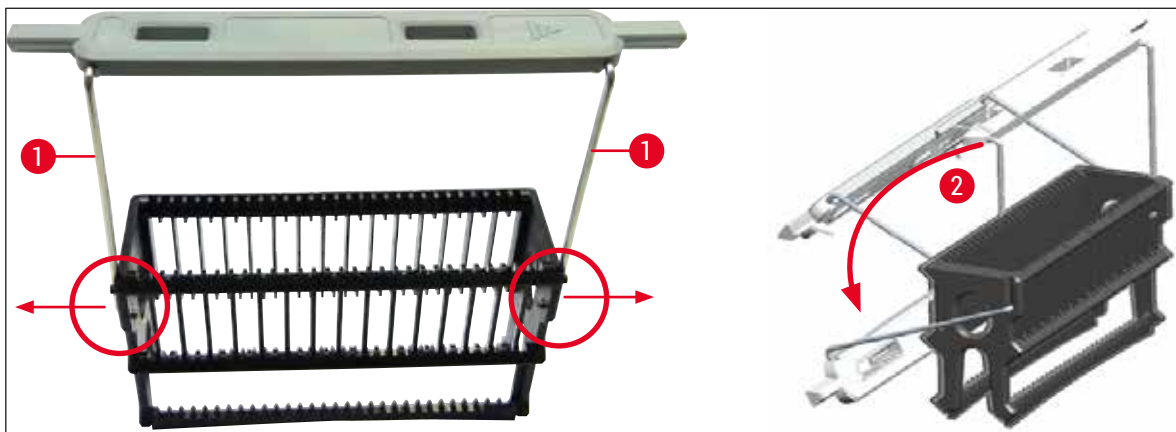

ábra 69



Figyelmeztetés

- A rack elülső oldala **Leica** logóval (→ ábra 70-1) van ellátva. Ha a fogantyú is fel van helyezve, akkor azon az **Front** (Elülső oldal) szöveg olvasható (→ ábra 70-2).
- A tárgylemezek behelyezésekor ellenőrizze kétszer, hogy a tárgylemezek címkéje felfelé és a felhasználó felé nézzen (→ ábra 70-3). A tárgylemez metszetet tartalmazó oldala mindig a rack elülső oldala felé nézzen.
- Ha a tárgylemezeket nem megfelelően helyezik be, akkor a minták az ezt követő feldolgozás során megsérülhetnek.
- A tárgylemezeken használt matricák és/vagy címkék a berendezésben használt oldószernek (xilol) ellenállóak legyenek.
- A használt címkék nem érhetnek el a fedőlemez megtámasztási területéig, és nem nyúlhatnak túl a tárgylemez szélén sem, mivel ez a minta sérülését vagy a készülék károsodását okozhatná a lefedési folyamat során.

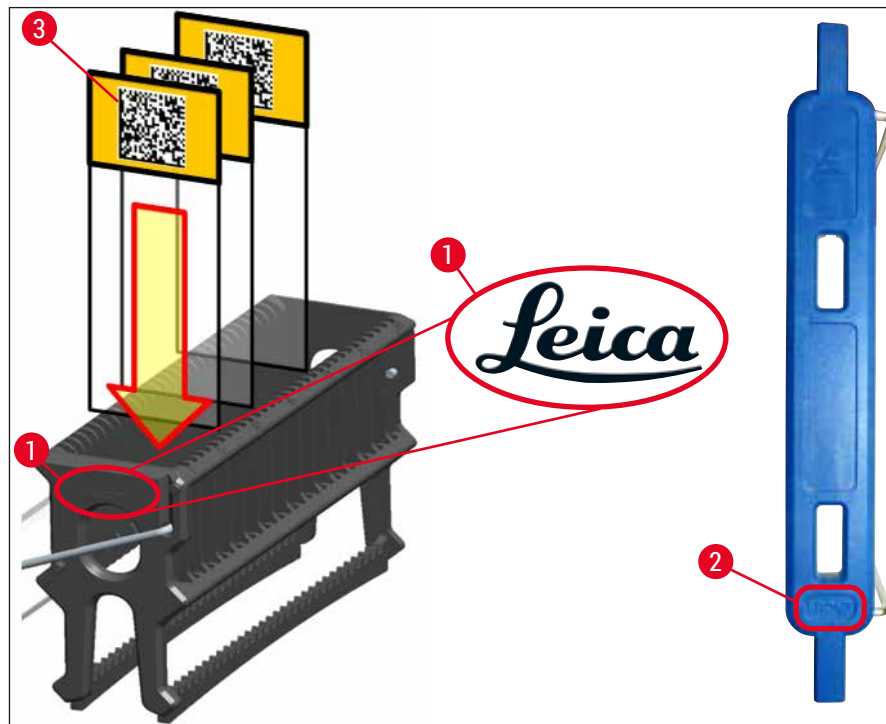

ábra 70

**Megjegyzés**

- Ha a rackfogantyúkon és a tárgylemezeken nyomtatott vagy kézzel írt címkeket használ, akkor a használat előtt ellenőrizze ezek oldószernek (xilol) való ellenállását.
- Ügyeljen rá, hogy egy bevágásba csak egy tárgylemez kerüljön és a tárgylemezek ne akadjanak össze. Két tárgylemez között nem maradhat ki üres hely.

6.5 Rövid ellenőrzés a lefedési eljárás elindítása előtt

A lefedési eljárás elindítása előtt röviden ellenőrizze újra az alábbiakat:

- A lefedési eljárás elindítása előtt távolítsa el a betöltő fiókban lévő reagenstartályok fedelét és ellenőrizze a töltési szintjüket. Szükség esetén töltsön be xilolt. A reagens szintjének el kell érnie a behelyezett rackben lévő tárgylemezek címke mezőjének a szélét.
- Feltöltött rack behelyezése esetén ellenőrizze, hogy a lefedésre kerülő tárgylemezek mintával rendelkező oldala nézzen a felhasználó (a berendezés elülső oldala) felé.
- Emellett ellenőrizze és szükség esetén korrigálja az alábbiakat is a lefedési eljárás megkezdése előtt:
 - A rögzítő közeg palack (→ o. 79 – 6.3.1 A rögzítő közeg palack cseréje) és a fedőlemez kazetta (→ o. 83 – 6.3.3 A fedőlemez kazetta ellenőrzése és cseréje) töltési szintje.
 - Ellenőrizze a rögzítő közeg szivattyú megfelelő működését (→ o. 125 – 7.3.1 Gyorsfeltöltés).
 - A tisztító tartály töltési szintje (→ o. 82 – 6.3.2 A tisztító tartály felügyelete és feltöltése).
 - Ellenőrizze a fedőlemez kazetta (→ o. 83 – 6.3.3 A fedőlemez kazetta ellenőrzése és cseréje) töltési szintjét és megfelelő helyzetét, és távolítsa el minden szennyeződést.
 - Ürítse ki a kimeneti fiókot (→ o. 89 – 6.3.7 Kimeneti fiók), és ellenőrizze a szennyezettségét.
 - Ellenőrizze, hogy a kiválasztott paraméterkészlet elindítható-e (→ o. 43 – 5.3 A folyamat állapotkijelzése).
 - Ellenőrizze, hogy a csúszótalpak, a szívókorongok és a fedőlemezérzékelő-tűk szennyezettek-e, illetve található-e üvegtörmelék rajtuk (→ o. 87 – 6.3.5 A Pick&Place modul ellenőrzése).
 - Ellenőrizze, hogy van-e törött üveg a hulladékgyűjtő tálcában (→ o. 87 – 6.3.4 A hulladékgyűjtő tálca ürítése).

6.5.1 A lefedési eljárás végrehajtása

- ① Ha a készülék üzemkészs és egy megfelelő racket behelyezett a betöltő fiókba, akkor elindul a lefedési eljárás.
1. A reagenstartály (→ [ábra 71-1](#)) a rackel együtt a berendezés belsejébe, az elfordítóhoz mozog (→ [ábra 71-2](#)).
2. A megfogó kiemeli a racket a reagenstartályból, és az elfordítóra helyezi (→ [ábra 71-2](#)).
3. Az elfordító a megfelelő helyzetbe fordítja a tárgylemezt.



ábra 71

4. A megfogó újra felveszi a racket, és a rackemelőre helyezi.
5. A rackemelő a racket az első tárgylemez pozíciójára emeli.
6. A tolóegység a tolóegység fülével kitolja a tárgylemezt a rackből a lefedési helyzetbe.
7. Ez alatt a mozgatás alatt a tű felhordja a rögzítő közeget a tárgylemezre.
8. Ezzel egy időben a Pick&Place modul kivesz egy fedőlemezt a fedőlemez kazettából, és azt a rögzítő közzel borított tárgylemez mentén mozgatja, végül ráhelyezi a tárgylemezre.
9. A lerakási művelet biztosítja, hogy a tárgylemezen lévő rögzítő közzel elosztása egyenletes legyen.
10. Ezután a tolóegység visszatolja a fedőlemezzel ellátott tárgylemezt az eredeti helyzetbe a rackben.
11. A rackemelő megemeli a következő tárgylemezt, melyet a tolóegység lefedési helyzetbe mozgat.

**Megjegyzés**

Annak érdekében, hogy a tárgylemezek az eljárás alatt ne száradhassanak ki, mindig az első 5 tárgylemez lefedése történik meg először. Ezután a rack felfelé mozog, és a lefedési folyamat a rackben található utolsó tárgylemezzel folytatódik (→ [ábra 74](#)).

12. Ez a sorozat (6-11. lépés) addig ismétlődik, amíg a rackben található összes tárgylemezt le nem lett fedve.
13. Ha minden tárgylemez lefedése megtörtént, akkor a rackemelő a racket vissza mozgatja a készülékbe.
14. A megfogó eltávolítja a racket a rackemelőről, és száradásra a hőkamrába helyezi.
15. Ha a száradási időszak letelt, akkor a racket a megfogó a hőkamrából a kimeneti fiókba mozgatja, és leteszi a hátsó három pozíció egyikére.
16. A felhasználót információs üzenet tájékoztatja, és ezután óvatosan kiveheti a racket a kimeneti fiókból.

**Megjegyzés**

Ha a hőkamrás lépés le van tiltva vagy ha a hőkamra teljesen ki van kapcsolva, akkor a megfogó a racket a rackemelőből közvetlenül a kimeneti fiókba rakja. A rack kimeneti fiókból való kivétele során óvatosan járjon el, mivel a rögzítő közeg még nem teljesen száraz, és nem megfelelően végzett eltávolítás esetén a fedőlemez elcsúszhat a helyéről.

6.6 A lefedési eljárás elindítása**Megjegyzés**

Az inicializálás befejezése és az előkészítések (→ [o. 94 – 6.5 Rövid ellenőrzés a lefedési eljárás elindítása előtt](#)) elvégzése után a betöltött rack behelyezésével elindítható a lefedési eljárás. Fontos ellenőrizni, hogy a rackfogantyú színe megegyezik-e az elindítani és végrehajtani kívánt paraméterkészlet színével.

**Figyelmeztetés**

- Rackek csak a bemeneti fiókba helyezhetők el. Ha véletlenül a kimeneti fiókba rack egy racket, akkor az ütközésekhez vezethet, ami a készülék sérülését okozhatja és a minták elvesztésével járhat!
- A készülékbe közvetlenül nem lehet racket behelyezni!
- A fiókok kinyitása és bezárása során óvatosan járjon el! Zúzódásveszély! A fiókok motorizáltak, és a gomb megnyomásakor automatikusan kinyílnak vagy bezáródnak. A fiók kihúzására szolgáló területet ne blokkolja.

1. Hajtsa a rackfogantyút álló felső helyzetbe (→ [ábra 68-2](#)).
2. Ha a bemeneti fiók (→ [ábra 72-1](#)) gombja zölden világít, akkor nyomja meg és nyissa ki a fiókot.
3. Helyezze be a racket a bemeneti fiók szabad helyére (→ [ábra 72-2](#)).
4. A rackeket úgy helyezze be, hogy mind a rack elülső oldalán lévő **Leica** logó (→ [ábra 70-1](#)), mind a színes fogantyú felső részén lévő **Front** (Elülső oldal) (→ [ábra 72-3](#)) felirat a felhasználó felé nézzen. A színes fogantyún található nyíl (→ [ábra 72-4](#)) a berendezés belseje felé mutasson.

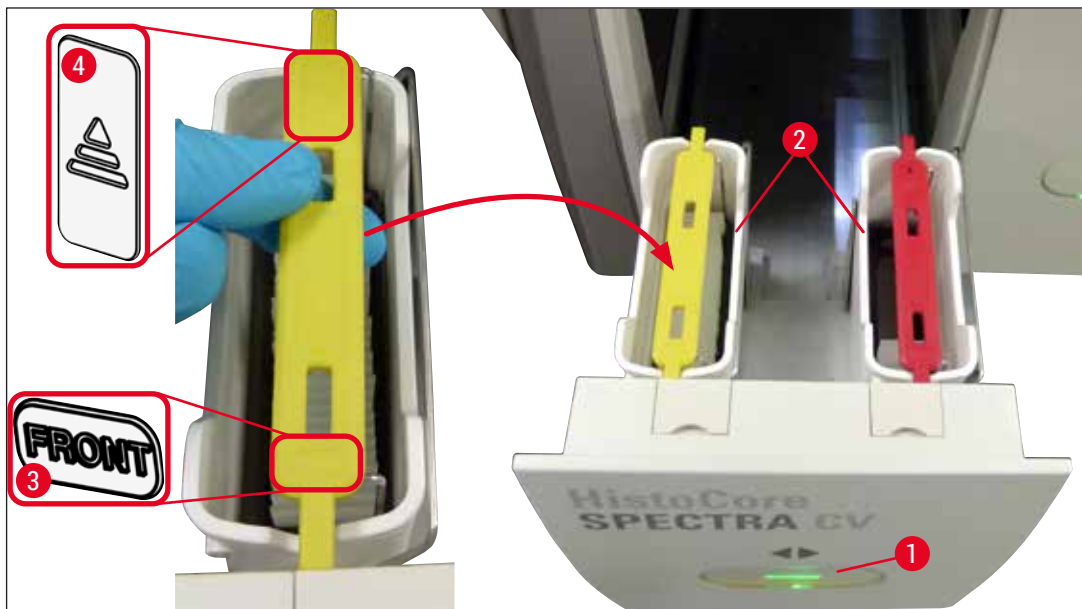

ábra 72

5. A betöltő fiók bezárásához nyomja meg újra a fiók gombját.
 6. Miután bezáródott a betöltő fiók, a berendezés észleli a színes fogantyúban lévő RFID-chipeket.
 7. Az észlelt fogantyúsín megjelenik a feldolgozás állapota képernyőn (→ [ábra 73](#)).
- ✓ A feldolgozás automatikusan elindul.

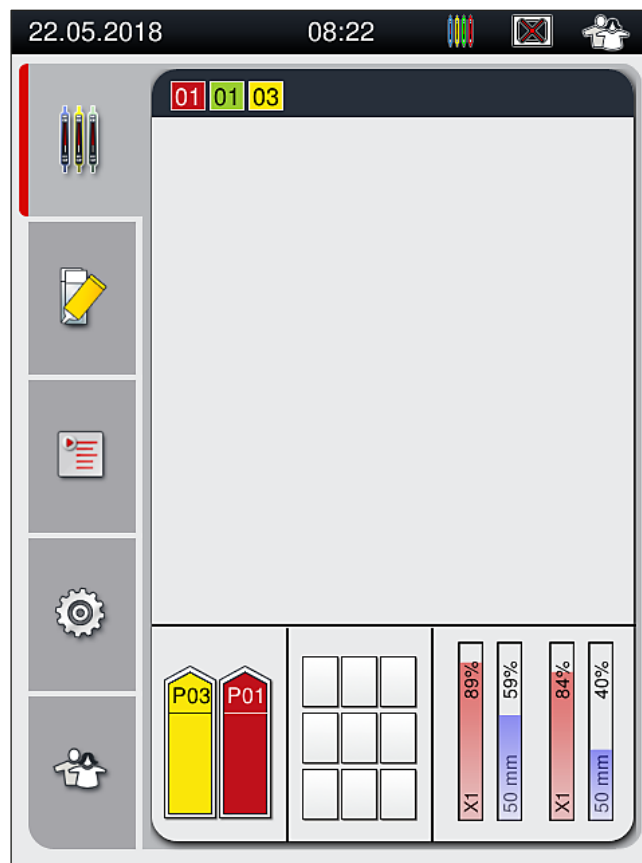

ábra 73



Megjegyzés

- A tárgylemezek nem egymás után kerülnek feldolgozásra, azaz a lefedésük nem egymás után történik.
- A rack (→ ábra 74-1) sematikus ábráján (→ ábra 74) láthatók a behelyezett tárgylemezek (→ ábra 74-2) a feldolgozási sorrendjükkel együtt.
- Az első öt fedőlemez lefedése az eljárás elején történik (→ ábra 74-3). Ezután a rack felfelé mozog, és a lefedési folyamat a rackben található utolsó tárgylemezzel folytatódik (→ ábra 74-4). A (felülről számított) hatodik tárgylemez lefedése történik meg utoljára. Ez az eljárási mód megakadályozza, hogy a legalsó tárgylemezek kiszáradjanak.
- A lefedett tárgylemezek visszakerülnek az eredeti pozíciójukra a rackben.
- A berendezés észleli és jelzi, ha egy rack rosszul lett behelyezve és a felhasználó általi beavatkozás szükséges.
- A rendszer észleli, ha egy olyan racket helyeztek be a betöltő fiókba, amelynek a rackfogantyú színéhez nincs paraméterkészlet hozzárendelve, és egy üzenetben tájékoztatja erről a felhasználót. A racket el kell távolítani a berendezésből. Az elindítható paraméterkészleteknek (→ o. 43 – 5.3 A folyamat állapotkijelzése) megfelelően csatlakoztassa a helyes színű fogantyút a rackhez, majd helyezze be újra a betöltő fiókba.
- A betöltő fiók bal oldali reagenstartályaiba helyezett rackek az L1 lefedési úton dolgozódnak fel. A jobb oldali reagenstartályaiba került rackek az L2 lefedési útra kerülnek.

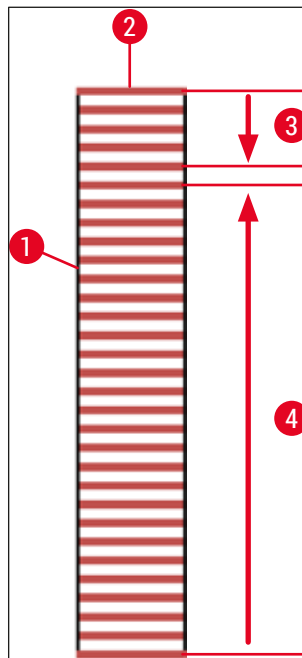

ábra 74

6.6.1 A lefedési eljárás felügyelete

A felhasználó a folyamat állapota képernyőn (→ o. 43 – 5.3 A folyamat állapotkijelzése) tud az aktuálisan folyamatban lévő lefedési eljárásokról tájékozódni, illetve itt tudja őket nyomon követni:

- A folyamat állapota képernyőn megjelenik a kiszámított hátralévő lefedési idő, a lefedési eljárás befejezésének időpontja, a használt lefedési út, valamint a paraméterkészlet száma (→ o. 43 – 5.3 A folyamat állapotkijelzése).
- Az állapotjelző sávon (→ o. 42 – 5.2 Az állapotkijelző részei) a dátum, az időpont, a "folyamatban" ikon, valamint a felhasználó állapota és ikonja mellett a megjelenő üzenetek és figyelmeztetések is láthatók.
- A rendszer a betöltő és kimeneti fiókokban lévő rackek helyzetét az RFID-chipek segítségével észleli.



Megjegyzés

Az állapotsáv megfelelő szimbólumának a megérintésével az utolsó 20 aktív üzenet és figyelmeztetés nyitható meg (→ ábra 20-4) (→ ábra 20-5). Ez lehetővé teszi, hogy a felhasználó megismerje a korábbi és az aktuális helyzetet, és elvégezze a szükséges teendőket.

6 A készülék napi beállítása

6.6.2 A lefedési eljárás befejezése

- Ha rack van a lefedési eljárásban, akkor az a kimeneti fiókba kerül szállításra.
- A kimeneti fiók maximum 9 rack befogadására képes. A rackek a kimeneti fiókba A1 – C9 sorrendben kerülnek elhelyezésre (→ ábra 75).

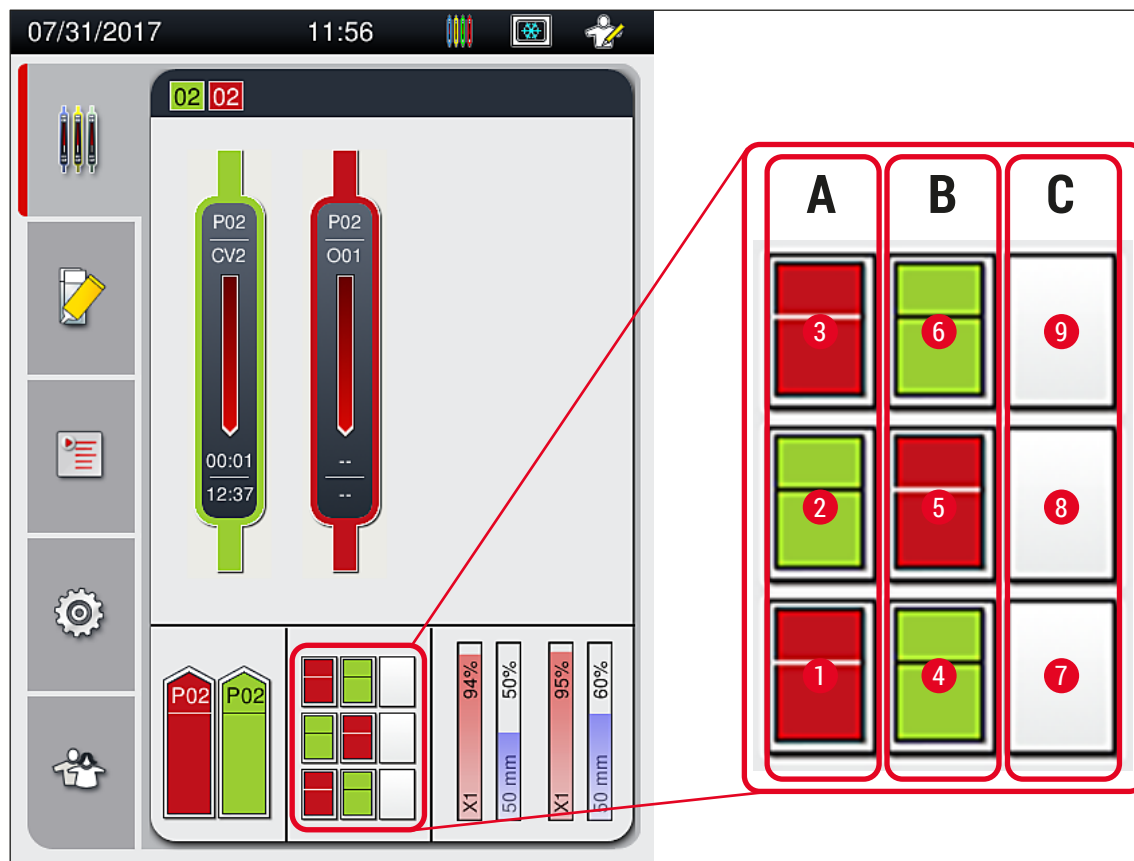

ábra 75

Rackek kivétele a kimeneti fiókból

1. Nyomja meg a kimeneti fiókon lévő gombot (→ ábra 50-2) a fiókban található rack eltávolításához.
 2. A rack kivétele után a fiók bezárásához nyomja meg újra a kimeneti fiók gombját.
- ✓ Az állapot képernyőn a becsukása után frissül a kimeneti fiók állapota.



Megjegyzés

- A hőkamrás lépés befejeződése után a rögzítő közeg még nem teljesen száraz. A fedőlemez elcsúszásának megelőzése érdekében a rackből való kivételkor óvatosan kezelje a tárgylemezeket.
- Ügyeljen rá, hogy mindig minden racket kivegyen a kimeneti fiókból.

**Figyelmeztetés**

- A kimeneti fiókot ki kell nyitni és a rackeket ki kell venni legkésőbb akkor, amikor figyelmeztető üzenetet kap arról, hogy a kimeneti fiók teljesen megtelt (→ [ábra 76](#)). Ennek elmulasztása a készülék meghibásodásához és a minták sérüléséhez vezethet.
- A fedőlemezzel ellátott rackek addig a hőkamrában maradnak, amíg a kimeneti fiókból minden racket el nem távolít. A hőkamrában való hosszú idejű tartózkodás a mintákat károsíthatja.
- Ha nem minden racket távolít el a kimeneti fiókból, akkor minták tönkremehetnek.
- A berendezés szoftverének zökkenőmentes működtetéséhez a felhasználónak a berendezést legalább 3 naponta újra kell indítania. Ez a HistoCore SPECTRA ST és a HistoCore SPECTRA CV önálló és munkaállomásként működtetett berendezésre is vonatkozik. Ehhez a felhasználónak a HistoCore SPECTRA CV berendezést legalább 3 naponta újra kell indítania.



ábra 76

- A felhasználó információz üzenetet kap (→ [ábra 77](#)), ha a kimeneti fiók 60 másodpercnél hosszabb ideig nyitva van.



ábra 77

**Megjegyzés**

A figyelmeztető üzenet a felhasználótól a kimeneti fiók becsukását kéri a feldolgozás esetleges késéseinek megelőzése érdekében. Ha a kimeneti fiók nyitva van, akkor a berendezés nem tudja a teljesen elkészült rackeket a kimeneti fiókba helyezni.

- Az üzenet a kimeneti fiók bezárásakor eltűnik.

6.6.3 A lefedési eljárás szüneteltetése vagy megszakítása

A lefedési eljárás szüneteltetése



Megjegyzés

A fedél felnyitásakor minden folyamatban lévő lefedési eljárás automatikusan szünetel, a legújabban feldolgozott tárgylemez lefedése azonban végbemegy.

A fedél lezárása lehetővé teszi a lefedési műveletek folytatását.



Figyelmeztetés

A még le nem fedett minták ekkor védtelenek (kiszáradás veszélye)! Emiatt a fedelet csak vészhelyzet esetén nyissa fel a lefedési eljárás alatt (→ o. 135 – 8. Üzemzavarok és hibaelhárítás).

A lefedési eljárás megszakítása

① A lefedési eljárások csak a folyamat állapota képernyőről szakíthatók meg (→ ábra 78).

1. Egy lefedési eljárás megszakításához megérintéssel válassza ki a megfelelő racket (→ ábra 78-1).

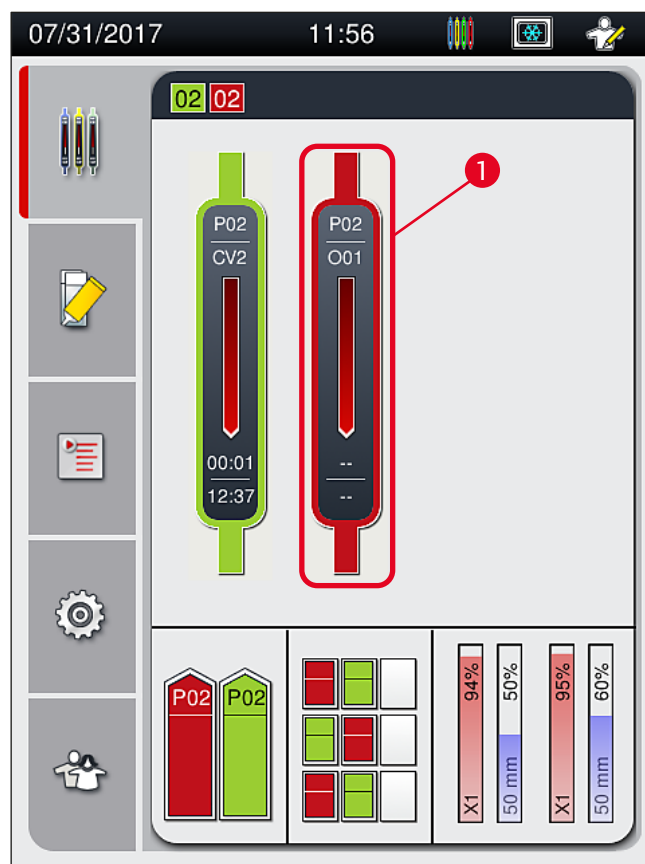

ábra 78

2. Ekkor megjelenik annak a racknek az áttekintése, amelyet meg kíván szakítani (→ ábra 79).

3. Az ablak kerete jelzi a paraméterkészlethez hozzárendelt szint, a használt rögzítő közeget, a fedőlemez méretét és a rögzítő közeg tárolt mennyiségét.
4. A **Rack megszakítása** (→ ábra 79-1) vagy a **Bezárás** (→ ábra 79-2) gomb megnyomásával lehet a rack feldolgozását megszakítani, illetve folytatni.



ábra 79

A **Rack megszakítása** (→ ábra 79-1) gomb megnyomása után megjelenik egy információs üzenet (→ ábra 80). Ebben az **Igen** (→ ábra 80-1) lehetőséget választva lehet a feldolgozást megszakítani, a **Nem** (→ ábra 80-2) gombot megnyomva pedig visszakerül a folyamat állapota képernyőre (→ ábra 78).

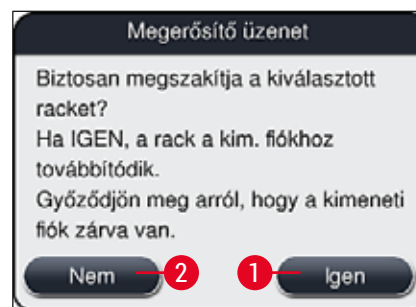

ábra 80



Megjegyzés

A megszakítás megerősítése után a rack a kimeneti fiókba kerül szállításra, ahonnan ezután kivehető.

6.7 Üzemeltetés munkaállomás módban

6.7.1 Megjegyzések a munkaállomás módhoz



Figyelmeztetés

Munkaállomás módban a felhasználónak szigorúan be kell tartania az alábbiakat!

- A HistoCore SPECTRA ST utolsó állomásán ugyanaz a reagens (xilol) legyen, mint a HistoCore SPECTRA CV betöltő fiókjában lévő reagensedényben, mivel csak így lehet megelőzni a rögzítő közeg kompatibilitásával kapcsolatos problémákat és a minta kiszáradását (→ o. 135 – 8.1 [Hibaelhárítás](#)).
- A HistoCore SPECTRA ST festési programjában utolsó lépésként a továbbító állomást kell megadni, hogy a készre festett rackek a HistoCore SPECTRA CV egységbe kerüljenek továbbításra. A festési program megfelelő módon való létrehozásának a leírása a HistoCore SPECTRA ST használati útmutatójában található.
- Egymással inkompatibilis reagensek használata esetén a minta jelentősen károsodhat, illetve a lefedés minősége romolhat.
- Ha a HistoCore SPECTRA CV nem tudja a HistoCore SPECTRA ST felől érkező racket fogadni (pl. a HistoCore SPECTRA CV üzemzavara esetén vagy ha a HistoCore SPECTRA CV betöltő fiókja foglalt), akkor ezek a HistoCore SPECTRA ST kimeneti fiókjába kerülnek továbbításra.
- Emiatt a HistoCore SPECTRA ST kimeneti fiókjában, valamint a HistoCore SPECTRA CV bemeneti fiókjában lévő reagenstartályokat xilollal fel kell tölteni annak megelőzésére, hogy a szövetminták nehogy kiszáradjanak.
- Hosszabb idejű áramkimaradások esetén az itt leírt módon járjon el: (→ o. 140 – 8.2 [Áramkimaradásos forgatókönyvek és a készülék üzemzavarai](#)).
- Ne feledje, hogy munkaállomás módban a HistoCore SPECTRA CV egység nem dolgoz fel 5 tárgylemezes rackeket.
- A berendezés érzékeli az 5 tárgylemezes rack manuális behelyezését a HistoCore SPECTRA CV betöltő fiókjába, és egy információs üzenetben arra kéri a felhasználót, hogy vegye ki ezt a racket.



Figyelmeztetés

- Ha 5 tárgylemezes rackeket használnak a HistoCore SPECTRA ST egységben való festésre, akkor a program utolsó lépéseként válassza ki a kimeneti állomást. Vegye ki a készre festett tárgylemezeket, és helyezze be őket egy, a HistoCore SPECTRA CV egységhez megfelelő rackbe.



Megjegyzés

- A HistoCore SPECTRA CV a HistoCore SPECTRA ST egységgel együtt munkaállomásként működtethető. Ez megszakításoktól mentes munkafolyamatot tesz lehetővé a festőautomatába való behelyezéstől kezdve a készre festett tárgylemez eltávolításán át egészen a fedőlemez elhelyezéséig történő lefedésig.
- Munkaállomás módban a HistoCore SPECTRA ST egységben lévő rackek bekerülhetnek a kimeneti fiókba vagy az átadó állomáson keresztül átadhatók közvetlenül a HistoCore SPECTRA CV egységnek is, amikor is a HistoCore SPECTRA CV betöltő fiókjának reagenstartályaiba kerülnek. Vegye figyelembe a HistoCore SPECTRA ST használati útmutatójában a programok létrehozására vonatkozó tudnivalókat.
- A befejezett és megfestett rack HistoCore SPECTRA CV egységbe való továbbítás ideje ekkor elkülönítve megjelenik a HistoCore SPECTRA ST (→ [ábra 81-5](#)) folyamat állapota képernyőjén.
- A lefedési eljárás befejezése után a rackek a HistoCore SPECTRA CV kimeneti fiókjába kerülnek.
- Ha a HistoCore SPECTRA ST egységből származó rackek a HistoCore SPECTRA CV egységbe továbbítódnak, akkor a HistoCore SPECTRA CV betöltő fiókja ez idő alatt blokkolva van, és nem lehet manuálisan racket behelyezni a HistoCore SPECTRA CV egységbe.
- A napi indítás előtti rövid ellenőrzést (→ [o. 94 – 6.5 Rövid ellenőrzés a lefedési eljárás elindítása előtt](#)) el kell végezni.
- Ha a HistoCore SPECTRA ST és a HistoCore SPECTRA CV közötti hálózati kapcsolat megszakad vagy ha a HistoCore SPECTRA ST leállt, akkor a HistoCore SPECTRA CV csak önálló készülékként üzemeltethető. Ilyen esetben a munkaállomás mód használata nem lehetséges. Ilyenkor a betöltő fiókba csak manuálisan lehet rackeket betölteni.
- A használat után mindkét készüléket külön kell kikapcsolni a saját **üzemi kapcsolójukkal**.
- A megszakításoktól mentes üzemeltetés biztosítása érdekében mindig hagyja mindkét készüléket bekapcsolva, és végezze el a napi indítási teendőket (pl. fogyóanyagok betöltése, a HistoCore SPECTRA CV betöltő fiókjában lévő reagenstartályok fedelének eltávolítása).
- Ha a HistoCore SPECTRA CV egység leállt, haladéktalanul szüntesse meg a hiba okát. Ellenkező esetben a HistoCore SPECTRA ST egységben a festődési eredmény megváltozhat, mivel a készre festett rackek már nem továbbíthatók a HistoCore SPECTRA CV egységbe, ami feltorlódáshoz vezethet.
- Maradjon a készüléktől hallótávolságban, hogy a hangjelzésekre azonnal tudjon reagálni.
- Munkaállomás módban a rack lefedési céllal közvetlenül is behelyezhető a HistoCore SPECTRA CV betöltő fiókjába. Ehhez azonban a felhasználónak ezt a racket manuálisan kell behelyezni, melyet ezután észlel a készülék (→ [o. 43 – 5.3 A folyamat állapotkijelzése](#)).

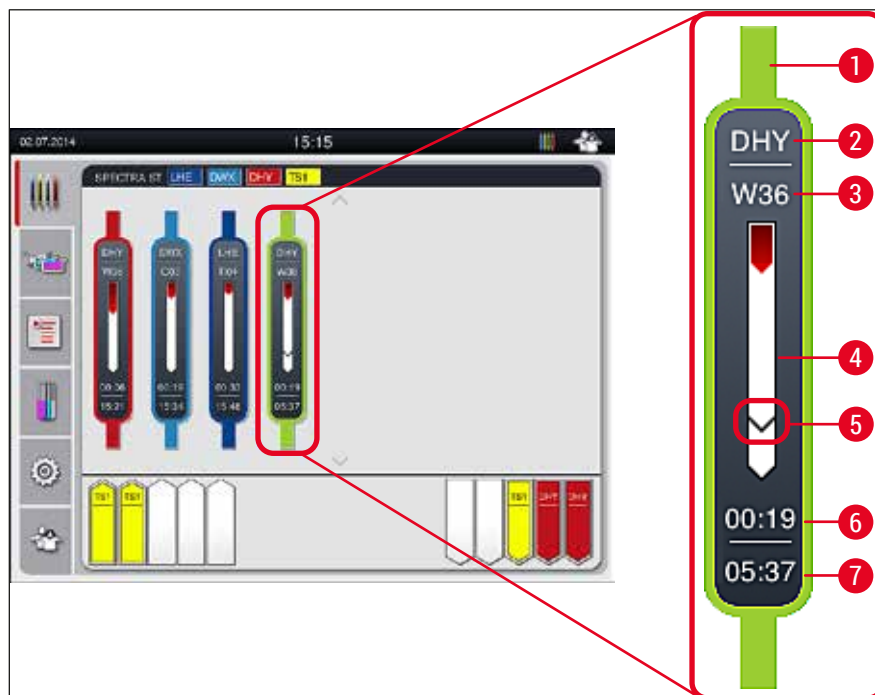

ábra 81

- 1 A program színe
- 2 A program nevének rövidítése
- 3 A rack aktuális pozíciója a berendezésben
- 4 A teljes festési folyamat előrehaladásának a megjelenítése
- 5 A HistoCore SPECTRA CV egységbe való továbbítás ideje
- 6 A becsült hátralévő idő (hh:mm)
- 7 A folyamat befejezésének az időpontja

A HistoCore SPECTRA ST állapot képernyőjén egy szimbólum jelzi, hogy van-e kapcsolat a HistoCore SPECTRA CV egységgel vagy sem.



A HistoCore SPECTRA ST és a HistoCore SPECTRA CV egység között fennáll a kapcsolat.



A HistoCore SPECTRA ST és a HistoCore SPECTRA CV egység között megszakadt a kapcsolat.

6.7.2 A lefedési eljárás elindítása munkaállomás módban

- ① A lefedési eljárás automatikusan elindul akkor is, ha manuálisan racket helyez be a betöltő fiókba.
 1. Helyezze be a racket a HistoCore SPECTRA ST betöltő fiókjába.
 2. Mind a festést, mind a lefedést a rackfogantyúhoz hozzárendelt szín vezérli.
 3. Azok a rackek, amelyeknél a festés és lefedés befejeződött, automatikusan a HistoCore SPECTRA CV kimeneti fiókjába kerülnek, ahonnan a felhasználó vegye ki őket.
- ① Amint a HistoCore SPECTRA ST egységbe bekerül egy rack, a **továbbító állomáson** keresztül a HistoCore SPECTRA CV egységbe továbbítódik, és a feldolgozás ikon jelenik meg a HistoCore SPECTRA CV egység állapotjelző sávján (→ [ábra 20-7](#)).



A **feldolgozás** szimbólum azt jelzi, hogy feldolgozás van folyamatban, és elképzelhető, hogy rack van a kimeneti fiókban vagy a HistoCore SPECTRA ST egységről rack várható.



Megjegyzés

Munkaállomás módban a rack lefedési céllal közvetlenül is behelyezhető a HistoCore SPECTRA CV betöltő fiókjába.

7. Tisztítás és karbantartás

7.1 Fontos tudnivalók a berendezés tisztításával kapcsolatban



Figyelmeztetés

- A készüléket mindig meg kell tisztítani a munka végén, de még a készülék kikapcsolása **ELŐTT**. Ez alól kivétel a belső tér tisztítása (→ o. 110 – 7.2.4 A belső tér tisztítása). A tisztítást a készülék kikapcsolt állapotában javasoljuk.
- A rendszeres karbantartási intervallumokat figyelembe kell venni.
- A tisztítószer használata során tartsa be a gyártó biztonsági előírásait és a laboratóriumi előírásokat.
- Járjon el óvatosan és viseljen megfelelő védőruházatot (laboratóriumi köpeny, vágásálló kesztyű, védőszemüveg) a berendezés tisztítása során.
- Soha ne használjon oldószereket (pl. alkoholt, acetont, xilolt, toluolt stb.) vagy oldószert tartalmazó tisztítószerkeket a készülék külső részének tisztításához.
- Ügyeljen rá, hogy ne jusson folyadék a készülék belsejébe vagy elektromos érintkezőire a készülék tisztítása vagy üzemeltetése során.
- Oldószergőzők alakulhatnak ki, ha oldószereket hagy a készülékben a kikapcsolása után. Tűzveszély és mérgezés veszélye áll fenn, ha a készüléket nem elszívó alatt üzemelteti!
- A használt vegyszer ártalmatlanításakor tartsa be a vonatkozó helyi szabályozásokat és a vállalat vagy intézmény hulladékok ártalmatlanítására vonatkozó előírásait.
- Állítsa le a készüléket a használat hosszabb szünetei esetén, és minden munkanap végén kapcsolja ki (→ o. 77 – 6.2 A berendezés be- és kikapcsolása).
- A készülékbe/készülékre (pl. a feltöltés vagy a rögzítő közeg cseréje során) kiömlött rögzítő közeget egy szőszmentes törlőruhával azonnal törölje le.
- Ügyeljen rá, hogy a készülékbe ne folyhasson bele jelentős mennyiségű oldószer (ez az elektronikát károsítja!). A kiömlött oldószereket egy nedvszívó ruhával azonnal távolítsa el.
- A károsodások megelőzése érdekében soha ne hagyja a műanyag alkatrészeket hosszabb ideig (pl. éjszakára) oldószerbe vagy vízbe merülni.
- A műanyag reagenstartályokat soha ne tisztítsa 65 °C-nál magasabb hőmérsékleten, mivel a reagenstartályok deformálódhatnak!

7.2 A készülék egyes tisztítási egységeinek és területeinek leírása

7.2.1 Külső felületek, lakkozott felületek, a berendezés fedele

- » A felületek (fedél és ház) csak enyhe, kereskedelmi fogalomban kapható, pH-semleges tisztítószerekkel tisztíthatók. A felületek megtisztítása után törölje át őket vízzel megnedvesített törlőruhával.



Figyelmeztetés

A berendezés lakkozott és műanyag felületeit (pl. a berendezés fedele) nem szabad oldószerekkel (acetont, xilolt, xilol helyettesítők, alkoholok, alkoholos oldatok stb.) és dörzsölő hatású szerekkel tisztítani! Hosszabb idejű kitétség esetén a felületek és a fedél csak részlegesen állnak ellen az oldószereknek.

7.2.2 A TFT-érintőkijelző

- » Tisztítsa meg a képernyőt egy szösmentes ruhával. Ehhez a gyártói információk alapján megfelelő képernyőtisztítót használjon.

7.2.3 A betöltő és kimeneti fiókok



Figyelmeztetés

- A betöltött reagens kiloccsanásának elkerülése érdekében ne nyissa ki hirtelenül a betöltő fiókot.
- Viseljen megfelelő védőruházatot (laboratóriumi köpeny, vágásálló kesztyű, védőszemüveg).

1. Távolítsa el a reagenstartályokat (→ [ábra 82-1](#)) a betöltő fiókból, és tárolja őket a készüléken kívül.
 2. Ellenőrizze a xilolt a reagenstartályban, és szükség esetén töltsse fel vagy cserélje ki (→ [o. 33 – 4.6 A fogyóanyagok feltöltése](#)).
 3. Ellenőrizze a betöltő fiók belsejét reagensmaradványokat keresve. Szükség esetén tisztítsa ki a fiókot (→ [o. 110 – 7.2.4 A belső tér tisztítása](#)).
 4. Végeztesül helyezze vissza a reagenstartályt a megfelelő pozíciókba.
- ① Ellenőrizze az állomásokon látható címkéket (→ [ábra 82-2](#)) a fiókokban.

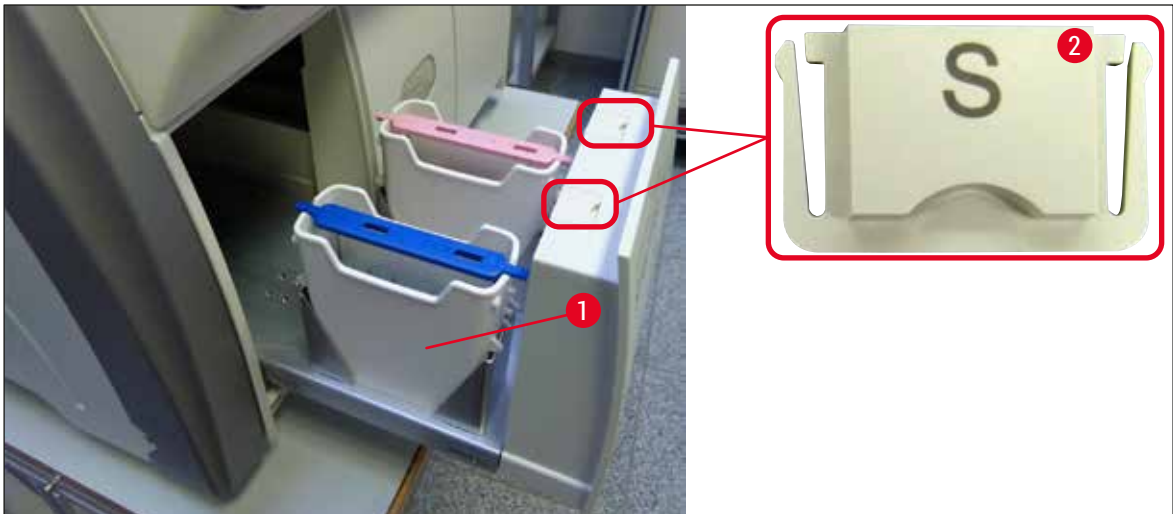

ábra 82



Megjegyzés

A kimeneti fiókba reagensmaradványok kerülhetnek, miközben a rendszer a rackeket a lefedési útról a hőkamrába továbbítja. Emiatt ellenőrizze a kimeneti fiók belsejét reagensmaradványokat keresve. Szükség esetén tisztítsa ki a fiókot (→ [o. 110 – 7.2.4 A belső tér tisztítása](#)).

7.2.4 A belső tér tisztítása



Figyelmeztetés

- Vágásos sérülések veszélye ennek a tisztítási lépésnek a során. Emiatt ezt kellő óvatossággal végezze el és viseljen vágásálló védőkesztyűt (→ o. 19 – 3.1 Standard összeállítás – csomagolási lista)!
- Az oldószerek kezelése során ügyeljen a figyelmeztető üzenetekre (→ o. 33 – 4.6 A fogyóanyagok feltöltése).

1. Nyissa ki a betöltő és a kimeneti fiókot, és ellenőrizze a fiókok alatti belső teret törött üveget vagy rögzítő közeg maradványokat keresve.



Megjegyzés

A tisztítás előtt vegyen ki minden raket a betöltő és kimeneti fiókokból (→ ábra 83).



ábra 83

2. A szennyeződéseket óvatosan távolítsa el.
3. Húzza felfelé a kimeneti fiók (→ ábra 84-1) rögzítőkarját, miközben folyamatosan húzza ki a fiókot addig, amíg engedi.

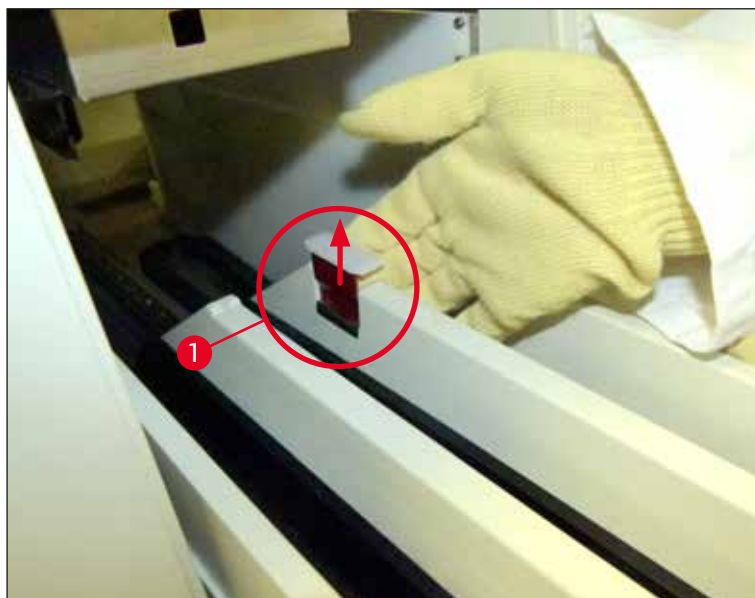

ábra 84

4. Óvatosan nyomja lefelé a kimeneti fiókot, és a fiókot egy kézzel megtámasztva szabaddá válik a készülék belsejének hátsó része (→ ábra 85).



ábra 85

5. Xilollal megnedvesített, szőszmentes ruhával távolítsa el az esetlegesen jelen lévő rögzítő közeg maradványokat. A nem ragadós üvegtörmelék, a szilánkok és a por eltávolítására egy szokványos háztartási porszívót is használhat.
6. Befejezésképpen mozgassa a kimeneti fiókot vízszintes helyzetbe, és csúsztassa vissza a berendezésbe.

7.2.5 A feltöltőtartály tisztítása

- » Ellenőrizze a feltöltőtartályt rászáradt rögzítő közeget keresve, szükség esetén xilollal tisztítsa meg. A késések elkerülése érdekében tartson készenlétben egy csere feltöltőtartályt, és helyezze be a készülék megfelelő pozíciójára.

7.2.6 A rögzítő közeg palack szívócsővének a tisztítása

- » A rögzítő közeg palack cseréjekor ellenőrizze, hogy nem száradt-e bele a rögzítő közeg a szívócsőbe, és a szívócső nem szennyezett-e; szükség esetén xilollal nedvesítse meg, majd szösmentes törlőruhával tisztítsa meg.



Megjegyzés

A szívócsőben egy szűrő található, mely megakadályozza, hogy szennyeződések jussanak be a belső tömlőrendszerbe. Ezt a szűrőt egy Leica szerviztechnikus két évente, az éves karbantartás keretén belül kicseréli.

7.2.7 A tű tisztítása

1. Válassza ki a **Modul állapota** (→ o. 75 – 5.11 Modul állapota) menüt, majd a kívánt lefedési útnál nyomja meg a **Feltöltés/tisztítás gombot**.
2. A tű automatikusan karbantartási helyzetbe mozog.
3. Ha a tű erősen szennyezett (→ ábra 86-1), oldalról vegye ki a tartóból (→ ábra 86-2), és akassza rá egy xilollal feltöltött tartályra. Hagyja rövid ideig kiázni (kb. 10 perc).

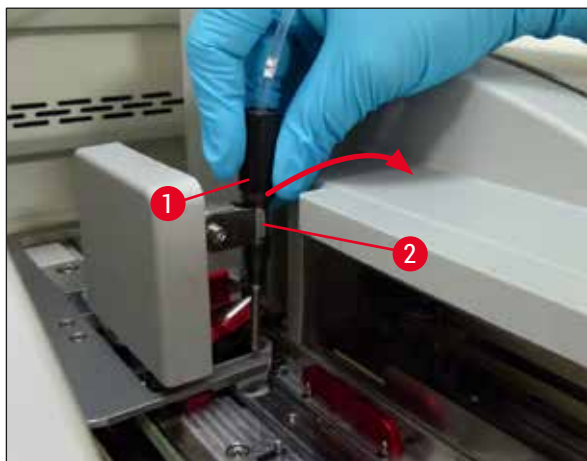

ábra 86

4. Ezután vegye ki a tűt a xiloból, nedvesítse be xilollal, és egy puha, szösmentes ruhával törölje le a maradék rögzítő közeget.

5. Végül helyezze vissza a tűt (→ ábra 87-1) a tartójába (→ ábra 87-2).

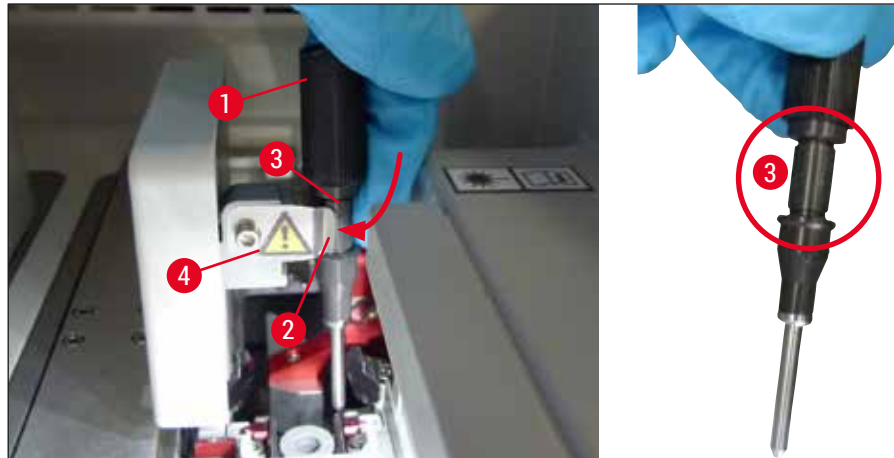

ábra 87



Megjegyzés

A tűn van egy bevágás (→ ábra 87-3), ami tökéletesen illeszkedik a tartóba. A tartón lévő rögzítési jel (→ ábra 87-4) (→ ábra 87-2) azt jelzi, hogy a felhasználónak rendkívül óvatosan kell eljárnia a tűnek a tartóba való behelyezése során. A tűt egyenes helyzetben kell betenni, valamint teljesen be kell nyomni ahhoz, hogy a feldolgozás során a mintákat semmilyen negatív hatás ne érhesse.

Csere



Figyelmeztetés

- A tűegység cseréjét csak a Leica szerviztechnikusai végezhetik el.
- Önmagában a tű nem cserélhető.

7.2.8 A váltó tisztítása

Ellenőrizze, hogy a váltón (→ [ábra 88-1](#)), a beállítótűkön (→ [ábra 88-2](#)) és a lefedési vonalon (→ [ábra 88-3](#)) nem található-e rögzítő közeget. A ráragadt rögzítő közeget távolítsa el nem szőszölődő, xilollal megnedvesített kendővel.

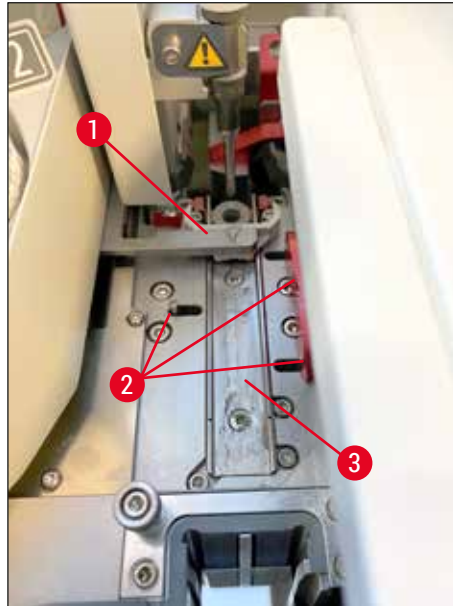

ábra 88

7.2.9 A tütisztító tartály feltöltése és cseréje

- A tütisztító tartály kezelését lásd: (→ [o. 82 – 6.3.2 A tütisztító tartály felügyelete és feltöltése](#)).
- Az üveghenger tisztításához (fedél nélkül) merítse a hengert egy éjszakára xilolba, hogy a rögzítő közeget maradványai leoldódjanak.



Megjegyzés

A tütisztító tartály cseréje:

- A tütisztító tartály egy rendelhető (→ [o. 157 – 9.1 Opcionális tartozék](#)) és cserélhető tartozék. Javasoljuk, hogy mindig tartson egy csere tartályt készletben, hogy a használt tartály xilollal megtisztítható legyen és közben a normál napi munkát a tartalék tartállyal folytathassa.

7.2.10 A tisztító tartály tartóegységének az eltávolítása

A tisztító tartály egy piros tartóegységben található (→ [ábra 89-1](#)), mely a kimeneti fiók kinyitása után eltávolítható. A tartóegység a lefedési útra két oldalsó füllel van ráakasztva (→ [ábra 89-3](#)). Az eltávolításra akkor lehet szükség, ha a tisztító tartály (→ [ábra 89-2](#)) a beszáradt rögzítő közeg miatt eldugult, és a fent leírt módon (→ o. 82 – 6.3.2 A tisztító tartály felügyelete és feltöltése) nem távolítható el.



ábra 89



Figyelmeztetés

- Vágási sérülések veszélye a tartóegység eltávolításakor. Emiatt ezt kellő óvatossággal végezze el és viseljen vágásálló védőkesztyűt (→ o. 19 – 3.1 Standard összeállítás – csomagolási lista)!
- Az oldószerek kezelése során ügyeljen a figyelmeztető üzenetekre (→ o. 33 – 4.6 A fogyóanyagok feltöltése).

1. Nyissa fel a fedelet.
2. Nyissa meg a **modul állapota** menüt és nyomja meg a **Feltöltés/tisztítás** gombot az **L1** vagy az **L2** lefedési úton.
3. A tű felfelé mozogva kijár a tisztító tartályból.
4. A tűt vegye ki a tartóból, és tegye bele feltöltőtartályba.
5. Nyissa ki teljesen a betöltő és a kimeneti fiókokat, és távolítson el minden racket.



Megjegyzés

A kimeneti fiók kioldható és lefelé hajtható, hogy a felhasználó könnyebben hozzáférjen a készülék belsejéhez (→ o. 110 – 7.2.4 A belső tér tisztítása). Ennek során ügyeljen rá, hogy a betétek ne essenek ki a kimeneti fiókból.

- Óvatosan nyúljon be a készülék belsejébe a kimeneti fiók nyílásán keresztül, és tapogassa ki a tűtisztító tartály tartóegységét (→ [ábra 90-1](#)).
- Alulról fogja meg a tartóegységet, és döntse meg enyhén a hátsó panel felé (→ [ábra 90-2](#)).

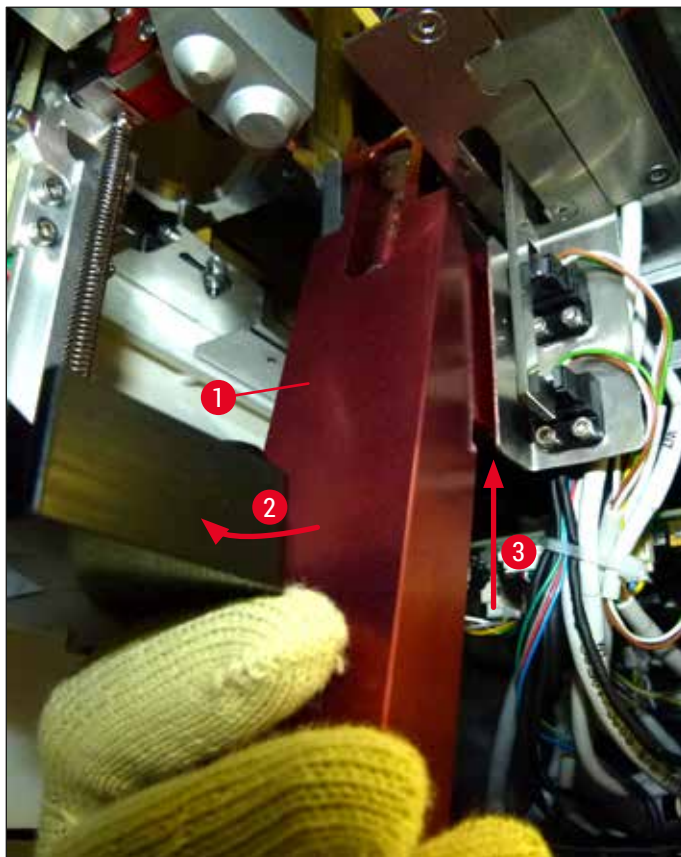

ábra 90

- Ezután emelje meg a tartóegységet (→ [ábra 90-3](#)), hogy a fület (→ [ábra 91-1](#)) elemelkedjenek a hornyokból (→ [ábra 91-2](#)).

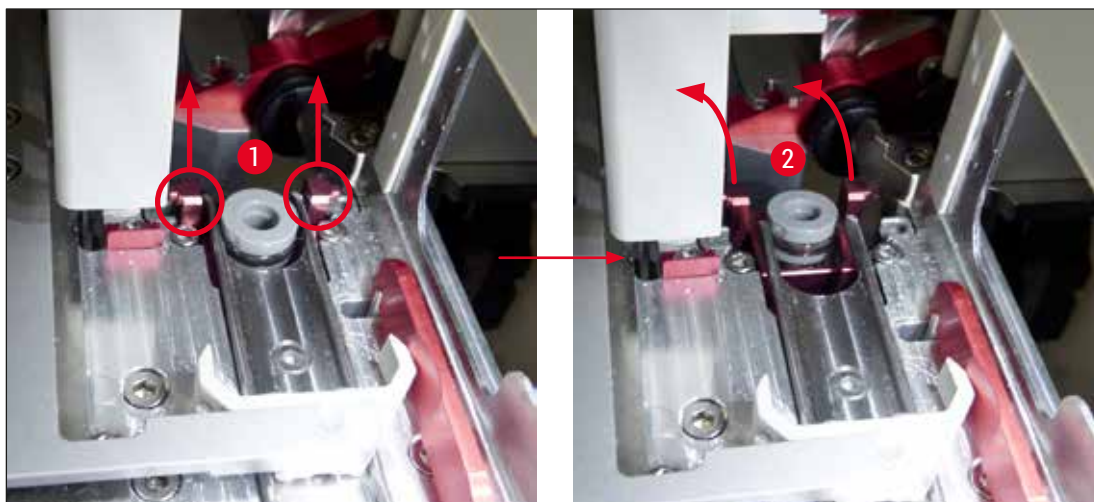

ábra 91

9. A következő lépésben vezesse hátrafelé és lefelé a tartóegységet, majd óvatosan vegye ki a kimeneti fiók nyílásán keresztül.

**Figyelmeztetés**

Távolítsa el a tartóegységet a kimeneti fiók nyílásán keresztül, és közben tartsa a lehető legjobban függőleges helyzetben, hogy a xilol ne dőljön ki a tütisztító tartályból.

10. Tegye a tartóegységet a rajta lévő tütisztító tartállyal együtt fejjel lefelé egy megfelelő méretű, xilollal feltöltött tartályba. Hagyja kb. 10 percig hatni a xilolt.
11. Vegye ki a tartóegységet a xilolos fürdőből és hagyja lecsepegni. Ekkor a tütisztító tartályt könnyen le lehet venni.

**Figyelmeztetés**

- A tütisztító tartály igen törékeny. Ha a tütisztító tartály a xilolos fürdő után sem vehető le, akkor a javasolt eljárás a tartóegység hosszabb időre való bemelegítése a xilolos fürdőbe.
- Eközben a kiszáradás megelőzése érdekében helyezze a tüt egy xilollal feltöltött tartályba.
- Ne feledje, hogy az a lefedési út nem használható, amelyről a tartóegységet kiszerezte.

12. Xilolban megnedvesített, szőszmentes ruhával törölje le a tartóegységet, az üveghengert és a fedelet, majd hagyja őket megszáradni.
13. Óvatosan helyezze vissza a tartóegységet (a tütisztító tartály nélkül!) a készülék megfelelő helyére.
14. Töltse fel a tütisztító tartályt oldószerrel a készüléken kívül (→ o. 82 – 6.3.2 A tütisztító tartály felügyelete és feltöltése), majd tegye bele a tartóegységbe.
15. Vegye ki a tüt a feltöltőtartályból és tegye bele a tartójába, majd nyomja meg a **Bezárás** gombot a **Feltöltés/tisztítás** menüben.
16. Végül zárja le a fedelet.

7.2.11 A Pick&Place modul tisztítása

- A Pick&Place modul kezelését lásd: (→ o. 87 – 6.3.5 A Pick&Place modul ellenőrzése).

A Pick&Place modul következő részeit xilollal megnedvesített, szőszmentes ruhával törölje le:

1. Ellenőrizze a Pick&Place modul elülső és hátsó szívókorongjainak (→ ábra 92-2) szennyezettségét és sérüléseit. Xilollal megnedvesített, szőszmentes ruhával törölje le a szennyeződések. A deformált vagy sérült szívókorongokat ki kell cserélni (→ o. 118 – 7.2.12 A szívókorongok cseréje).
 2. Óvatosan tisztítsa le a Pick&Place modul jobb és bal oldalán lévő csúszótalpakról (→ ábra 92-1) a szennyeződések.
 3. Ellenőrizze, hogy a fedőlemez érzékelő csap (→ ábra 92-3) mozgatható-e és van-e rajta rögzítő közegmaradvány.
- ⓘ Az üvegtörmeléket, a szilánkokat és a szennyeződések a laboratóriumi előírások szerint ártalmatlanítsa.

**Megjegyzés**

A Pick&Place modul alján, a szívókorongok között található a fedőlemez érzékelő csap (→ [ábra 92-3](#)). A fedőlemez érzékelő csap szabadon mozgatható legyen, ha az ujjhegyével megérinti és finoman fel-le mozgatja.

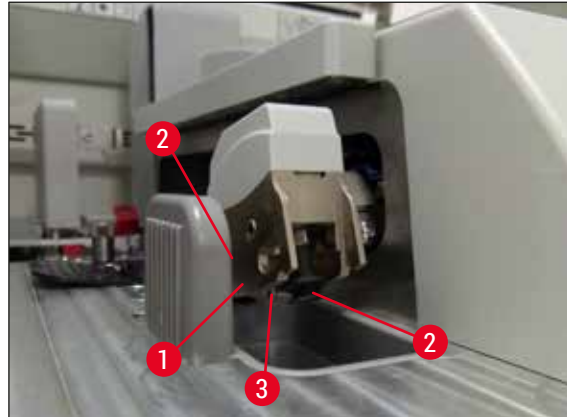

ábra 92

7.2.12 A szívókorongok cseréje

1. Válassza le a deformált és/vagy szennyezett szívókorongokat a Pick&Place modulról, és a laboratóriumi előírásoknak megfelelően ártalmatlanítsa.
2. Vegye ki az új szívókorongokat a csomagolásból.
3. A Pick&Place modul elülső (→ [ábra 93-2](#)) és hátsó (→ [ábra 93-3](#)) részén lévő szívókorongokat hajlított csipesszel helyezze fel (→ [ábra 93-1](#)).

**Megjegyzés**

- A szívókorongokat óvatosan tegye fel a hajlított csipesszel, hogy eközben a szívókorongok ne károsodhassanak.
- Ügyeljen rá, hogy a szívókorongok megfelelően rögzüljenek. A fedőlemez nem vehető fel, ha a szívókorongok megfelelően vannak rögzítve.
- Javasoljuk, hogy a működés ellenőrzésére helyezzen be egy racket üres tárgylemezekkel.

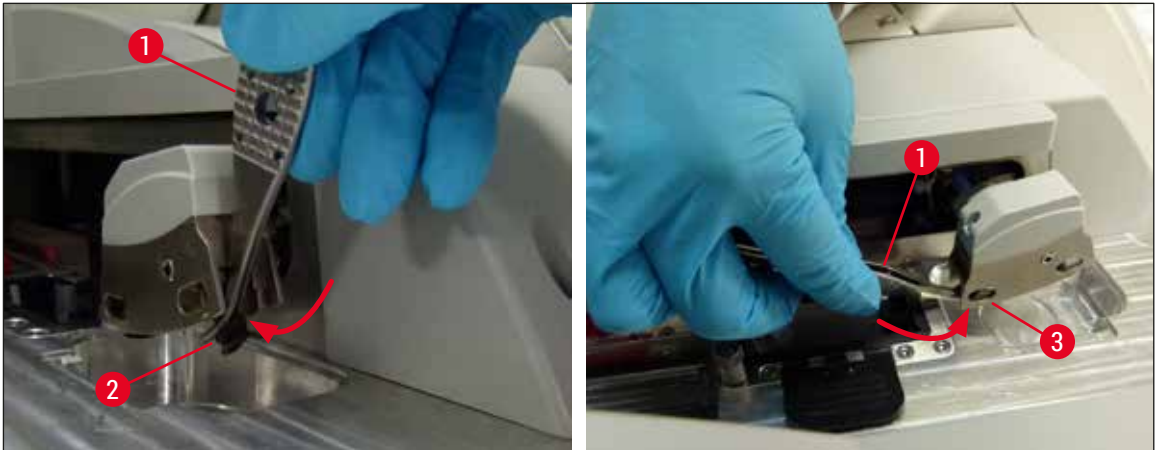

ábra 93

7.2.13 A hulladékgyűjtő tálca tisztítása



Figyelmeztetés

Viseljen vágásálló védőkesztyűt (→ o. 19 – 3.1 Standard összeállítás – csomagolási lista) a hulladékgyűjtő tálca ürítése során!

A hulladékgyűjtő tálca kezelését, eltávolítását és visszahelyezését lásd (→ o. 87 – 6.3.4 A hulladékgyűjtő tálca ürítése).

- » Xilollal megnedvesített, szőszmentes ruhával távolítsa el az esetlegesen jelen lévő rögzítő közeg maradványokat.



Megjegyzés

Az üvegtörmelék, a szilánkokat és a szennyeződések a laboratóriumi előírások szerint ártalmatlanítsa.

7.2.14 A reagenstartályok tisztítása

1. A fogantyúkkal egyenként vegye ki a reagenstartályokat a betöltő fiókból. Ügyeljen rá, hogy a fogantyú a megfelelő pozícióban legyen (→ o. 38 – 4.6.3 A reagenstartály előkészítése, feltöltés és behelyezése a betöltő fiókba) ahhoz, hogy a reagens ne ömölhessen ki belőle.
2. A betöltött reagenseket a helyileg érvényes laboratóriumi irányelveknek megfelelően ártalmatlanítsa.
3. A reagenstartályok mosogatógépben maximum 65 °C-on, kereskedelmi forgalomban kapható normál mosogatószerrel használatával tisztíthatók. Ezalatt a folyamat alatt a tartályokon a fogantyúk rajta maradhatnak.

**Figyelmeztetés**

- A reagenstartályokat a mosogatógépbe való behelyezés előtt kézzel meg kell tisztítani. A festékmaradványokat a lehető legjobban el kell távolítani annak megelőzésére, hogy a mosogatógépben lévő többi reagenstartály elszíneződjön.
- A műanyag reagenstartályokat soha ne tisztítsa 65 °C-nál magasabb hőmérsékleten, mivel a reagenstartályok deformálódhatnak!

7.2.15 Rack és fogantyú

- ① A racket rendszeresen ellenőrizni kell rögzítő közeg maradványokat és más lehetséges szennyeződések keresve.
 1. A színes fogantyúkat tisztítás előtt le kell venni a rackről.
 2. Kis mennyiségű rögzítő közeg maradványok eltávolításához nedvesítsen meg egy szőszmentes ruhát xilollal, és azzal tisztítsa meg a racket.
 3. Makacs szennyeződések esetén merítse a racket 1-2 órára xilolos fürdőbe, hogy a rászáradt rögzítő közeg leváljon.
 4. A xilol ezután alkohollal lemosható.
- ✓ Tiszta vízzel teljesen öblítse le a rackeket, majd hagyja őket megszáradni.
- ① A tisztításhoz mosogatógépet is használhat. Tartsa be a maximálisan 65 °C-os hőmérsékletet.

**Megjegyzés**

A xilolos fürdőnek való kitettség maximális időtartama 1-2 óra. Vízzel öblítse ki a rackeket, majd hagyja őket megszáradni. Külső hőkamra használata esetén a szárítási hőmérséklet nem lépheti túl a 70 °C-ot.

**Figyelmeztetés**

- A rackek és a fogantyúk nem maradhatnak hosszabb ideig a xilolban (pl. több órán át vagy éjszakára), mivel ez deformálódást okozhat!

7.2.16 Az aktívszenes szűrő cseréje



Megjegyzés

A berendezésbe beépített aktívszenes szűrő a reagenspára mennyiségét csökkenti a kivezetett levegőben. A szűrő élettartama erősen változhat a használati gyakoriság és a berendezésben konfigurált reagentek függvényében. Emiatt az aktívszenes szűrőt rendszeresen, de legalább háromhavonta cserélje ki, és a használati országban érvényes laboratóriumi irányelveknek megfelelően ártalmatlanítsa.

1. A felhasználó az aktívszenes szűrőhöz (→ [ábra 94-1](#)) a készülék elülső oldala felől, a felső fedél felnyitása (→ [ábra 94-2](#)) után fér hozzá.
2. Az aktívszenes szűrőhöz való hozzáférés nem igényel eszközt, és a fül húzásával távolítható el.
3. Írja fel a behelyezés dátumát az aktívszenes szűrő elülső oldalán lévő fehér öntapadós címkére (→ [ábra 94-3](#)).
4. Az új aktívszenes szűrőt úgy helyezze be, hogy a fül a szűrő teljesen benyomott állapotában is látható és elérhető legyen.
5. Az aktívszenes szűrőt addig be kell nyomni, amíg nem érzi, hogy a készülék hátfalával érintkezésbe kerül.
6. Zárja le újra a fedelet (→ [ábra 94-2](#)).



ábra 94

7.2.17 A betöltő fiókban lévő reagenstartályok tisztítása

- Nyissa ki a kimeneti fiókot, és a fogantyúnál fogva egyenként távolítsa el a reagenstartályokat. Ügyeljen rá, hogy a fogantyú a megfelelő pozícióban legyen (→ [o. 38 – 4.6.3 A reagenstartály előkészítése, feltöltés és behelyezése a betöltő fiókba](#)) ahhoz, hogy a reagens ne ömölhessen ki belőle.
- A használt reagenteket a helyileg érvényes laboratóriumi irányelveknek megfelelően ártalmatlanítsa.
- A reagenstartályok mosogatógépben maximum 65 °C-on, kereskedelmi forgalomban kapható normál mosogatószerrel tisztíthatók. Ezalatt a folyamat alatt a reagenstartályokon a fogantyúk rajta maradhatnak.



Figyelmeztetés

- A reagenstartályokat soha ne tisztítsa 65 °C-nál magasabb hőmérsékleten, mivel a reagenstartályok deformálódhatnak!

7.3 A tömlőrendszer előkészítése a feltöltéshez és a tisztításhoz



Megjegyzés

- A felhasználónak át kell öblítenie a tömlőrendszert a készülék napi beállítása során, illetve ha új rögzítő közeg palackot helyez be. Ezzel biztosítható, hogy a tű ne tömődjön el, és a belső tömlőrendszerben ne legyenek légbuborékok.
- A készülék használatának tervezett, hosszabb leállítási esetén (több mint 5 nap) a tömlőrendszert teljesen meg kell tisztítani (→ o. 127 – 7.3.3 A tömlőrendszer tisztítása) a rendszer károsodásának megelőzése érdekében.
- A feltöltés vagy a tisztítás alatt a második feldolgozási út vonal is megszakad. Az ezen az útvonalon lévő metszetek kiszáradhatnak. Emiatt a Leica azt javasolja, hogy feltöltést vagy tisztítást csak akkor végezzen, ha a készülékből minden rack el lett távolítva és a készülék alvó üzemmódban van.

A feltöltés előkészítése

1. A menü eléréséhez nyomja meg a **Modul állapota** (→ ábra 95-1) gombot a főmenüben.
2. Ezután nyomja meg a **Feltöltés/tisztítás** gombot a bal (→ ábra 95-2) vagy a jobb (→ ábra 95-3) oldali lefedési útnál, majd az **Ok** (→ ábra 96) gombbal nyugtázza a figyelmeztetést.

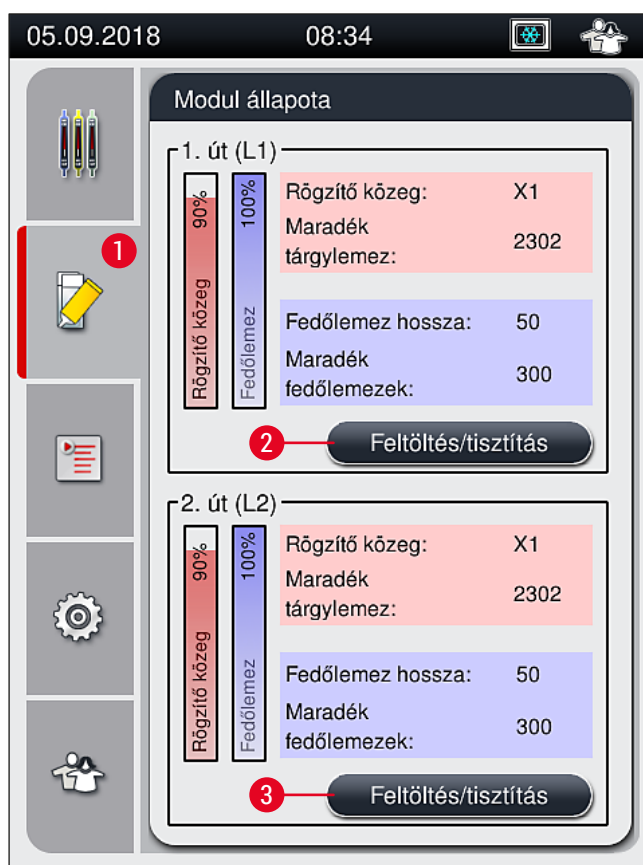

ábra 95



ábra 96

3. Vegye figyelembe a következő információs üzenetet (→ ábra 97).

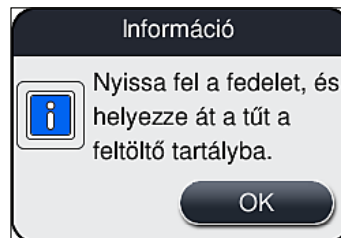

ábra 97

4. Nyissa fel a berendezés fedelét, és vegye ki a tűt (→ ábra 98-1) a tartóból (→ ábra 98-2).
5. Helyezze bele a tűegységet (→ ábra 98-1) a feltöltő palackba (→ ábra 98-3), majd nyugtázza az információs üzenetet (→ ábra 97) az **OK** gombbal.

**Figyelmeztetés**

Ne zárja le a fedelet, mikor a tűt a feltöltő palackba helyezi, mivel ekkor a tömlő megtekeredhet vagy a tű elgörbülhet.

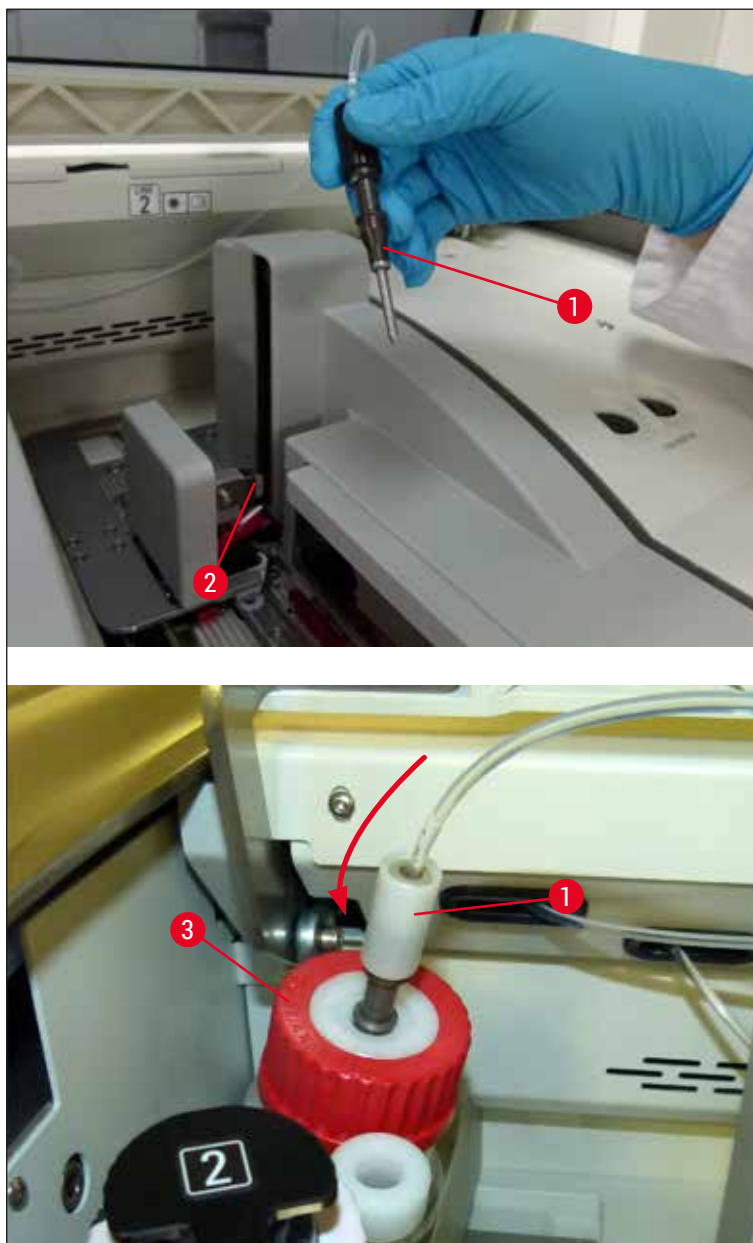

ábra 98

✓ A következő menüben (→ [ábra 99](#)) három eltérő feltöltési/tisztítási program lesz elérhető.



Megjegyzés

Az egyes öblítési programokat az alábbiakban ismertetjük, az [L1](#) (→ [ábra 99-1](#)) lefedési utat használva példaként. Az [L2](#) lefedési úthoz hasonló módon kell eljárni.

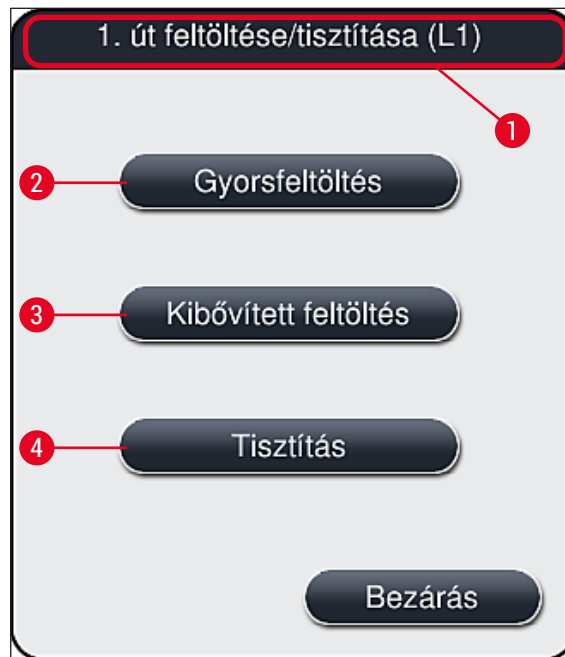

ábra 99

7.3.1 Gyorsfeltöltés



Megjegyzés

A művelet végén a rendszer a készülék elindítása után jelzi a felhasználónak, hogy el kell végezni a **Gyorsfeltöltés** (→ ábra 99-2) öblítési programot. Ez a lépés a tűrendszerben a rögzítő közeg áramlási sebességének a biztosítására szükséges. Az érintett lefedési út csak a gyorsfeltöltés után lesz üzemkész.

1. A megadott lépések (→ o. 122 – A feltöltés előkészítése) elvégzése után nyomja meg a **Gyorsfeltöltés** (→ ábra 99-2) gombot.
2. A feltöltés kb. 35 másodpercig tart, és kb. 2 ml rögzítő közeget használ fel. A CMS ezt a mennyiséget is számításba veszi.
3. Az öblítési program befejeződése után helyezze vissza a tűt a tartóba (→ ábra 87), majd az **OK** gombbal nyugtázza a megfelelő információs üzenetet.



Megjegyzés

A tűn van egy bevágás (→ ábra 87-3), ami tökéletesen illeszkedik a tartóba. A tartón lévő rögzítési jel (→ ábra 87-4) (→ ábra 87-2) azt jelzi, hogy a felhasználónak rendkívül óvatosan kell eljárnia a tűnek a tartóba való behelyezése során. A tűt egyenes helyzetben kell betenni, valamint teljesen be kell nyomni ahhoz, hogy a feldolgozás során a mintákat semmilyen negatív hatás ne érhesse.

4. Ismétlje meg az 1-3. lépést a második lefedési útvonalon (**L2**) is.
5. Végül zárja le a fedelet.

✓ A töltési szint ellenőrzése után a készülék készen áll a működésre és elkezdheti a feldolgozást.

7.3.2 Kibővített feltöltés



Megjegyzés

- A **Kibővített feltöltés** (→ [ábra 99-3](#)) öblítési programot a rögzítő közeg palack minden cseréje után el kell végezni (→ [o. 79 – 6.3.1 A rögzítő közeg palack cseréje](#)) az érintett lefedési úton (L1 vagy L2).
- A kibővített feltöltési eljárás alatt a rendszer rögzítő közeget pumpál végig a teljes tömlőrendszeren annak biztosítására, hogy a csere miatt ne kerülhessenek légbuborékok a rendszerbe.
- A rögzítő közeg palack cseréje után a **Gyorsfeltöltés** (→ [ábra 99-2](#)) és a **Tisztítás** (→ [ábra 99-4](#)) gombok inaktívak (szürkék).

1. A rögzítő közeg palack cseréjéhez járjon el az itt leírt módon: (→ [o. 79 – 6.3.1 A rögzítő közeg palack cseréje](#)). Ezután zárja le a fedelet.
2. Olvassa el az információs üzenetet, majd nyugtázza (→ [ábra 100](#)) az **OK** gomb megnyomásával.

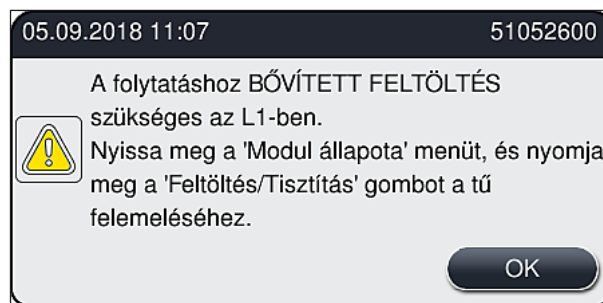

ábra 100

3. A megadott lépések (→ [o. 122 – A feltöltés előkészítése](#)) elvégzése után nyomja meg a **Kibővített feltöltés** (→ [ábra 99-3](#)) gombot.
4. A feltöltés kb. 3 és fél percig tart, és kb. 14 ml rögzítő közeget használ fel. A CMS ezt a mennyiséget is számításba veszi.
5. Az öblítési program befejeződése után helyezze vissza a tűt a tartóba, majd az **OK** gombbal nyugtázza a megfelelő információs üzenetet.



Megjegyzés

A tűn van egy bevágás (→ [ábra 87-3](#)), ami tökéletesen illeszkedik a tartóba. A tartón lévő rögzítési jel (→ [ábra 87-4](#)) (→ [ábra 87-2](#)) azt jelzi, hogy a felhasználónak rendkívül óvatosan kell eljárnia a tűnek a tartóba való behelyezése során. A tűt egyenes helyzetben kell betenni, valamint teljesen be kell nyomni ahhoz, hogy a feldolgozás során a mintákat semmilyen negatív hatás ne érhesse.

6. Végül zárja le a fedelet.

7.3.3 A tömlőrendszer tisztítása



Megjegyzés

A **Tisztítás** (→ [ábra 99-4](#)) funkciót szükség esetén használja, például ha a rögzítés gyenge minőségű (fokozott buborékképződés a tárgylemez és a fedőlemez között) vagy ha a HistoCore SPECTRA CV készüléket szállításra, illetve hosszabb idejű leállításra (>5 nap) készítik elő. A tömlőben lévő rögzítő közeget tisztítóoldattal kell kimosni. Ez a folyamat legalább 125 ml tisztítóoldatot (xilot) igényel.

A reagensek biztonságos kezelésére vonatkozó biztonsági utasításokat be kell tartani (→ [o. 16 – Figyelmeztetés – a reagensek kezelése](#))!

Az **L1** (→ [ábra 99-1](#)) lefedési út használatával végzett tisztítást az alábbiakban ismertetjük. Az **L2** lefedési úthoz hasonló módon kell eljárni.

A tisztítás előkészítése

1. Ürítse ki a feltöltő palackot és helyezze vissza.
2. Váltson a (→ [ábra 95-1](#)) **Modul állapota** menüre.
3. Nyomja meg a **Feltöltés/tisztítás** (→ [ábra 95-2](#)) gombot az **L1** lefedési útnál.
4. Olvassa el a megjelenő üzeneteket ((→ [ábra 96](#)), (→ [ábra 97](#)) és (→ [ábra 101](#))), majd nyugtázza mindegyiket az **Ok** gombbal.



ábra 101

5. Távolítsa el a szívócsövet az **L1** lefedési út rögzítő közeg palackjából, majd tegye parkoló helyzetbe (→ [ábra 59-3](#)).
6. Nyomja meg a **Tisztítás** (→ [ábra 99-4](#)) gombot.
7. Vegye ki a rögzítő közeg palackot a palacktartóból, majd zárja le és tárolja biztonságos helyen.
8. Töltsön a tisztítóoldat palackjába (→ [o. 19 – 3.1 Standard összeállítás – csomagolási lista](#)) legalább 125 ml tisztítóoldatot (xilot) még a készüléken kívül, majd helyezze be a palacktartón a rögzítő közeg palack helyére.
9. Fogja meg a parkoló helyzetben lévő tűt és tegye bele a tisztító palackba.
10. Ezután nyugtázza az információs üzenetet (→ [ábra 102](#)) az **OK** gombbal.

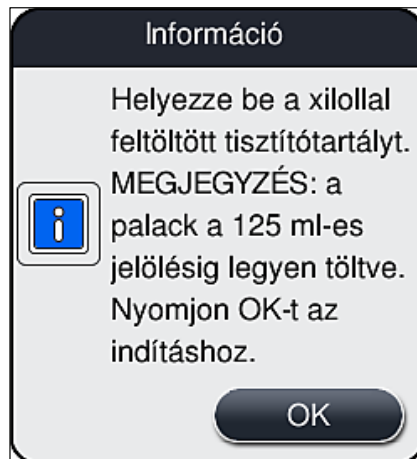

ábra 102

✓ A tisztítási folyamat elkezdődik.



Megjegyzés

A tisztítási eljárás kb. 45 percig tart. A tisztítási folyamat futása alatt a kijelzőn megjelenik egy információs üzenet (→ ábra 103). A tisztítási folyamat végeztével az üzenet eltűnik.

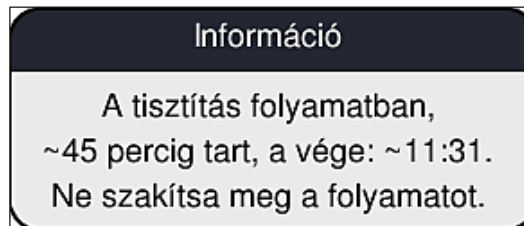

ábra 103

A tisztítási folyamat befejezése, a feldolgozás folytatása



Megjegyzés

A tisztítási folyamat befejezése után a rendszer megkérdezi a felhasználót, hogy a lefedés folytatásához új rögzítő közeg palack lesz-e használva (→ ábra 104).

① Ha folytatni szeretné a lefedést, nyomja meg az **Igen** (→ ábra 104-1) gombot.

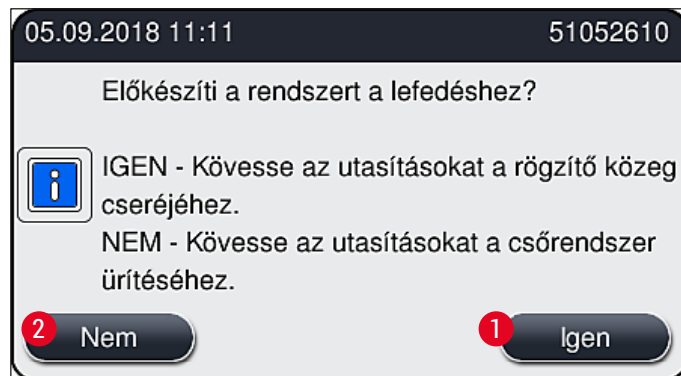

ábra 104

**Megjegyzés**

Az **L1** lefedési utat kibővített feltöltéssel (→ o. 126 – 7.3.2 Kibővített feltöltés) újra elő kell készíteni a használathoz.

- » Ezután a rendszer jelzi a felhasználónak, hogy vegye ki a tisztítópalackot a készülékből és helyezzen be egy új rögzítő közeg palackot. A behelyezés után nyugtázza az információs üzenetet (→ ábra 105) az **OK** gomb megnyomásával. A tisztítópalack tartalmát a laboratóriumi előírásoknak megfelelően ártalmatlanítsa.



ábra 105

A tisztítási folyamat befejezése után előkészítés a szállításra vagy tárolásra

1. A tisztítási folyamat befejezése után vegye ki a feltöltő palackot a készülékből, és a tartalmát a laboratóriumi előírásoknak megfelelően ártalmatlanítsa.
2. Tegye vissza a készülékbe az üres feltöltő palackot.



Megjegyzés

A tisztítási folyamat befejezése után a rendszer megkérdezi a felhasználót, hogy a lefedés folytatásához új rögzítő közeg palack lesz-e használva (→ [ábra 104](#)).

3. Ha a készüléket szállításra vagy tárolásra készítik elő, nyomja meg a **Nem** (→ [ábra 104-2](#)) gombot.
4. Olvassa el az utasításokat tartalmazó információs üzenetet (→ [ábra 106](#)), majd nyugtázza az **OK** gomb megnyomásával.

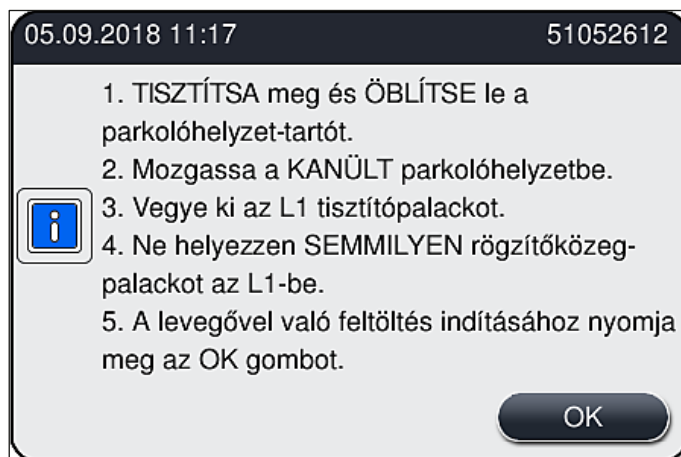

ábra 106

5. Az **OK** gomb megnyomása után a készülék azonnal elkezdi levegőt pumpálni a tömlőrendszerbe.
6. A képernyőn megjelenik egy információs üzenet (→ [ábra 107](#)), amely a felhasználót a folyamat hosszáról tájékoztatja. A levegőpumpálás befejeztével az üzenet eltűnik.

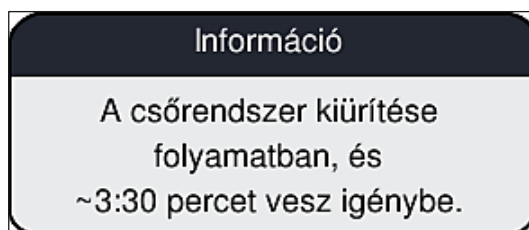

ábra 107

7. Ismétlje meg az eljárást az **L2** lefedési úton is.
8. Miután a levegőpumpálás mindkét lefedési útnál befejeződött, távolítsa el a készülékben lévő fedőlemez kazettákat és tütisztító tartályokat, majd zárja le a készülék fedelét.
9. A készülék szoftvere észleli, hogy nincs rögzítő közeg palack, fedőlemez kazetta és tütisztító tartály a készülékben, és ezt a felhasználó számára hibaüzenetben jelzi mindkét lefedési útnál. Nyugtázza ezeket az üzeneteket az **OK** gombbal.
10. Ezt követően kapcsolja ki a készüléket, kapcsolja ki a **tápkapcsolót** és húzza ki a hálózati ellátás dugaszát a konnektorból.

✓ A készülék ekkor készen áll a szállításra vagy tárolásra.

7.3.4 Újra üzembe helyezés szállítás vagy tárolás után



Megjegyzés

- Szállítás vagy hosszabb idejű tárolás utáni újra üzembe helyezéshez a következő fejezetekben leírt módon járjon el: (→ o. 25 – 4. A készülék üzembe állítása és beállítása) és (→ o. 76 – 6. A készülék napi beállítása).
- A belső akkumulátort (→ o. 27 – 4.2.1 Belső akkumulátor) fel kell tölteni, ha a berendezést 4 hétnél hosszabb időre leválasztották a tápellátásról. Ehhez csatlakoztassa a berendezést a hálózati aljzathoz, majd kapcsolja be a **főkapcsolót** (→ ábra 1-8). A töltés kb. 2 órát vesz igénybe.

7.4 A javasolt tisztítási és karbantartási intervallumok



Figyelmeztetés

- Az alábbi tisztítási és karbantartási intervallumokat és tisztítási feladatokat feltétlenül szükséges figyelembe venni és elvégezni.
- Ha nem tartják be ezeket a karbantartási intervallumokat, akkor Leica Biosystems GmbH nem tudja a HistoCore SPECTRA CV megfelelő működését garántálni.
- A készüléket rendszeresen nézesse át egy, a Leica által erre feljogosított, képezített szerviztechnikussal.
- Mindig viseljen megfelelő védőruházatot (laboratóriumi köpeny, vágásálló kesztyű, védőszemüveg).

A készülék hosszú idejű hibamentes működése érdekében kifejezetten ajánlott, hogy a garanciális időszak letelte után karbantartási szerződést kössön. További információkért lépjen kapcsolatba a megfelelő ügyfélszolgálati szervezettel.

7.4.1 Napi tisztítás és karbantartás

A Fedőlemez kazetta:

- Ellenőrizze a fedőlemez kazettát törött üveget (→ o. 83 – 6.3.3 A fedőlemez kazetta ellenőrzése és cseréje) keresve, szükség esetén tisztítsa meg a kazettát.
- Ellenőrizze, hogy a fedőlemezek megfelelően vannak-e behelyezve a fedőlemez kazettába (→ o. 83 – 6.3.3 A fedőlemez kazetta ellenőrzése és cseréje).

B Hulladékgyűjtő tálca:

- Ellenőrizze, hogy van-e törött üveg a hulladékgyűjtő tálcában (→ o. 87 – 6.3.4 A hulladékgyűjtő tálca ürítése), szükség esetén tisztítsa ki.

C Pick&Place modul:

- Ellenőrizze a csúszótalpakokat, a szívókorongokat és a fedőlemez érzékelő csapot rögzítő közegmaradványokat és törött üveget (→ o. 87 – 6.3.5 A Pick&Place modul ellenőrzése) keresve. Szükség esetén tisztítsa meg őket (→ o. 117 – 7.2.11 A Pick&Place modul tisztítása).
- Cserélje ki a deformált és/vagy sérült szívókorongokat (→ o. 118 – 7.2.12 A szívókorongok cseréje).

D Beállító csapok:

- Ellenőrizze a csapokat rögzítő közeget keresve, szükség esetén tisztítsa meg őket (→ ábra 3-12).

E L1 és L2 lefedési utak:

- Ellenőrizze a felületeket rögzítő közeget keresve, szükség esetén tisztítsa meg őket.

F Reagenstartályok a betöltő fiókban:

- Cserélje ki a reagenstartályban lévő reagenst (→ o. 33 – 4.6 A fogyóanyagok feltöltése).

G Kimeneti fiók:

- Ellenőrizze, hogy ne legyen rack a kimeneti fiókban, vegye ki a benne lévő rackeket (→ o. 110 – 7.2.4 A belső tér tisztítása).

H A készülék felületei:

- Ellenőrizze a készülék felületeit anyagmaradványokat keresve a betöltő fiók területén, szükség esetén tisztítsa meg. Erre a célra szokványos háztartási tisztítószerrel használjon (→ o. 108 – 7.2.1 Külső felületek, lakkozott felületek, a berendezés fedele).

I Feltöltőtartály:

- Ellenőrizze a feltöltő palack töltési szintjét, és a tartalmát szükség esetén a laboratóriumi előírásoknak megfelelően ártalmatlanítsa.

J Tolóegység és tolóegység fül:

- Ellenőrizze, hogy a tolóegységen és a tolóegység fülén (→ ábra 3-14) van-e szennyeződés és rászáradt rögzítő közeg. Xilollal megnedvesített, szöszmentes ruhával távolítsa el az esetlegesen jelen lévő rögzítő közeg maradványokat.

7.4.2 Heti tisztítás és karbantartás

A Tűtisztító tartály:

- Eressze le a tűtisztító tartályt, majd tisztítsa meg és tölts fel xilollal (→ o. 114 – 7.2.9 A tűtisztító tartály feltöltése és cseréje).

B Reagenstartályok a betöltő fiókban:

- Ürítse ki a reagenstartályokat és maximum 65 °C-on tisztítsa meg őket egy laboratóriumi mosóberendezéssel (→ o. 119 – 7.2.14 A reagenstartályok tisztítása).
- Ezután tölts fel a reagenstartályokat, majd helyezze őket vissza a betöltő fiókba (→ o. 38 – 4.6.3 A reagenstartály előkészítése, feltöltés és behelyezése a betöltő fiókba).

C Tű:

- Ellenőrizze a tű felületét rászáradt rögzítő közeget keresve, szükség esetén xilollal tisztítsa meg (→ o. 112 – 7.2.7 A tű tisztítása).

D Érintőképernyő:

- Ellenőrizze a szennyeződéseket, szükség esetén tisztítsa meg. Erre a célra szokványos háztartási tisztítószer használjon (→ o. 109 – 7.2.2 A TFT-érintőkijelző).

E Rackek:

- Kis mennyiségű szennyeződés: Xilollal megnedvesített, szőszmentes ruhával törölje le a rackeket (→ o. 120 – 7.2.15 Rack és fogantyú).
- Erős szennyeződés esetén: Merítse a rackeket max. 1-2 órára xilolba, hogy a rögzítő közeg maradványai leázhassanak.
- Mosogatógépben 65 °C-on tisztítsa meg a rackeket.

F Munkaállomás:

- Ellenőrizze a HistoCore SPECTRA ST egységben lévő továbbítóállomást. További információkért lásd a HistoCore SPECTRA ST használati útmutatóját.

- G** • Ellenőrizze a fiókbetéteket törött üveget keresve, szükség esetén tisztítsa meg a betéteket (→ o. 110 – 7.2.4 A belső tér tisztítása).

**Figyelmeztetés**

Soha ne tegye a reagenstartályokat, a rackeket és a rackfogantyúkat hosszabb időre (pl. éjszakára) oldószerbe (xilolba), mivel ez a deformálódásukat okozza, és ezután nem biztosítható a készülék hibamentes üzemeltetése.

7.4.3 Negyedéves tisztítás és karbantartás

A Az aktívszenes szűrő cseréje:

- Cserélje ki az aktívszenes szűrőt (→ o. 121 – 7.2.16 Az aktívszenes szűrő cseréje).

7.4.4 Szükség esetén végzett tisztítás és karbantartás

**Figyelmeztetés**

- Figyelem: Viseljen vágásálló védőkesztyűt (→ o. 19 – 3.1 Standard összeállítás – csomagolási lista)!
- Törött üvegek jelenléte esetén tisztítsa meg a készülék belső terét.
- Xilollal megnedvesített, szőszmentes ruhával törölje le a rögzítő közeg kiömlött maradványait. A csomagban mellékelt kefével kisöpörheti a rögzítő közegtől mentes üvegtörmelékét és szilánkokat a kimeneti fiók felé, majd onnan egy szokványos háztartási porszívóval óvatosan kiporszívózhatja.

- A**
- Ügyeljen arra, hogy a készülék ne üzemeljen (→ o. 77 – 6.2 A berendezés be- és kikapcsolása):
 - Fedje le a reagenstartályokat
 - Ügyeljen rá, hogy elegendő xilol legyen a tűtartó tartályban, hogy a tű ne száradhasson ki (→ o. 82 – 6.3.2 A tűtisztító tartály felügyelete és feltöltése).
- B**
- A tömlőrendszer feltöltése xilollal (→ o. 127 – 7.3.3 A tömlőrendszer tisztítása).
- C**
- Pick&Place modul:**
- A deformált vagy erősen szennyezett szívókorongokat cserélje ki (→ o. 118 – 7.2.12 A szívókorongok cseréje).
- D**
- Tisztítsa meg a készülék belsejét (→ o. 110 – 7.2.4 A belső tér tisztítása).
- E**
- A berendezés szoftverének zökkenőmentes működtetéséhez a berendezést legalább 3 naponta (→ o. 100 – 6.6.2 A lefedési eljárás befejezése) újra kell indítani.

8. Üzemzavarok és hibaelhárítás

8.1 Hibaelhárítás

Probléma/üzemzavar	Lehetséges ok	Megoldás
A kijelző fekete	<ul style="list-style-type: none"> A szoftver összeomlása Áramkimaradás 	<ul style="list-style-type: none"> Távolítson el minden racket a készülékből, majd indítsa újra a készüléket. Lásd (→ o. 140 – 8.2 Áramkimaradásos forgatókönyvek és a készülék üzemzavarai)
A tisztító tartály nem távolítható el a recés gombbal	<ul style="list-style-type: none"> A tisztító tartály a tartóban lévő rögzítő közeg maradványok miatt beragadt. 	<ul style="list-style-type: none"> Távolítsa el a tisztító egységet és merítse xilolba addig, amíg a tisztító tartály le nem válik róla és ki nem vehető (→ o. 115 – 7.2.10 A tisztító tartály tartóegységének az eltávolítása).
A fogyóanyagok nem olvashatók be	<ul style="list-style-type: none"> Az RFID-chip szennyezett Az RFID-chip hibás 	<ul style="list-style-type: none"> Óvatosan távolítsa el a szennyeződést az RFID-chipről, majd a fedél lezárásával olvassa be újra a fogyóanyagot. Próbálja meg ismét új fogyóanyaggal. Ha a probléma továbbra is fennáll, akkor elképzelhető, hogy a készülék hibás. Lépjen kapcsolatba a Leica szervizzel.
A betöltő/kimeneti fiók akad	<ul style="list-style-type: none"> Elképzelhető, hogy az érintett fiókon/fiókban szennyeződés van 	<ul style="list-style-type: none"> Óvatosan távolítsa el a szennyeződések (rögzítő közeg maradványok, üvegtörmelék, szilánkok) (→ o. 108 – 7.1 Fontos tudnivalók a berendezés tisztításával kapcsolatban), vegyen ki minden racket a készülékből, indítsa újra a készüléket.
A továbbítókar hibát jelez	<ul style="list-style-type: none"> A készülék működési zavara 	<ul style="list-style-type: none"> Kövesse az itt leírt utasításokat: (→ o. 142 – 8.3 Rack manuális eltávolítása a készülék működési zavara esetén), majd húzza a továbbítókart a kimeneti fiókhoz. Távolítsa el a továbbítókaron lévő racket.
Ép fedőlemez került a hulladékgyűjtő tálcába.	<ul style="list-style-type: none"> A fedőlemez érzékelő csap szennyezett. 	<ul style="list-style-type: none"> Ellenőrizze, hogy fedőlemez érzékelő tú szennyezett-e. Szükség esetén xilollal megnedvesített, szőszmentes ruhával törölje le (→ o. 117 – 7.2.11 A Pick&Place modul tisztítása).

Probléma/üzemzavar	Lehetséges ok	Megoldás
Légbuborékok vannak a minta és a fedőlemez között	<ul style="list-style-type: none"> A tű részben eldugult A betöltő fiókban lévő reagenstartályba a rögzítő közeggel nem kompatibilis reagens került. A tű meggörbült. A rendszer nem tartotta kellően nedvesen a mintákat A lefedési eljárást a felhasználó megszakította, majd folytatta. Szivárgás a rögzítő közeg tömlőrendszerében. 	<ul style="list-style-type: none"> Távolítson el minden rátapadt rögzítő közeget, majd végezzen gyorsfeltöltést (→ o. 125 – 7.3.1 Gyorsfeltöltés). Ha a probléma továbbra is fennáll, végezze el a tömlőrendszer teljes tisztítását (→ o. 127 – 7.3.3 A tömlőrendszer tisztítása). A Leica azt javasolja, hogy a betöltő fiók reagenstartályát xilollal töltsse fel. Ügyeljen rá, hogy a rendszer xilolt használjon mind a HistoCore SPECTRA CV kimeneti fiókjában lévő reagenstartályban, mind a HistoCore SPECTRA ST egységben, a megelőző festési folyamat utolsó lépésében. A nem kompatibilis reagenseket a vonatkozó helyi szabályoknak megfelelően ártalmatlanítsa, tisztítsa meg a reagenstartályt, majd a készüléken kívül töltsse fel xilollal. Végül helyezze vissza a reagenstartályokat a betöltő fiókba. Értesítse a Leica szervizt, és cserélje ki a meggörbült tűt egy újra. Ellenőrizze a betöltő fiókban lévő reagenstartályok töltési szintjét (→ o. 39 – A reagenstartályok megfelelő töltési szintje), szükség esetén töltsse fel újra őket (→ o. 16 – Figyelmeztetés – a reagensek kezelése). A következő racknél ez a hiba nem fog fennállni. A lefedési eljárást általában nem szabad megszakítani olyan műveletek elvégzése miatt, mint pl. a fogyóanyagok újratöltése. Távolítsa el a rögzítő közeg palackot, ellenőrizze, hogy a szívócső megfelelően van-e elhelyezve és hogy érezhető kattanással rögzül-e a helyén.

Probléma/üzemzavar	Lehetséges ok	Megoldás
Nem elegendő rögzítő közeg kerül a tárgylemezre	<ul style="list-style-type: none"> A rögzítő közeg mennyisége túl alacsonyra van állítva. 	<ul style="list-style-type: none"> Állítsa be a felhordott rögzítő közeg mennyiségét a paraméterkészletben (→ o. 72 – 5.9.5 A felhordási mennyiség beállítása) vagy módosítsa a Mennyiség kalibrálása (→ o. 60 – 5.8.6 Mennyiség kalibrálása) menüben.
Túl sok rögzítő közeg kerül fel a tárgylemezre vagy felesleges mennyiségű rögzítő közeg van a fedőlemezen	<ul style="list-style-type: none"> A rögzítő közeg mennyisége túl nagyra van állítva. A tolóegységen és a tolóegység fülén (és alatta is) rögzítő közeg maradványok találhatóak. 	<ul style="list-style-type: none"> Állítsa be a felhordott rögzítő közeg mennyiségét a paraméterkészletben (→ o. 72 – 5.9.5 A felhordási mennyiség beállítása) vagy módosítsa a Mennyiség kalibrálása (→ o. 60 – 5.8.6 Mennyiség kalibrálása) menüben. Ellenőrizze a tolóegységet és a tolóegység fülét (és alatta is) szennyeződéseket keresve, szükség esetén xilollal megnedvesített, szőszmentes ruhával tisztítsa meg őket
A rögzítő közeg felhordása alatt a tárgylemezen lévő minta károsodott	<ul style="list-style-type: none"> A tű magassága helytelenül van beállítva. 	<ul style="list-style-type: none"> Az érintett lefedési úton ne kezdjen el újabb lefedési eljárást. Értesítse a Leica szervizt. A tű magasságának a módosítását és a kalibrálását csak a Leica szerviz végezheti el.
A Pick&Place modulból a fedőlemezek leesnek	<ul style="list-style-type: none"> A szívókorongok szennyezettek vagy deformálódtak A kazettában lévő fedőlemezek nedvességet kaptak és nem vehetők ki egyenként. 	<ul style="list-style-type: none"> Ellenőrizze a Pick&Place modul szívókorongjainak szennyezettségét és deformálódását (→ o. 117 – 7.2.11 A Pick&Place modul tisztítása). Tisztítsa meg a szívókorongokat vagy cserélje ki őket újakra (→ o. 118 – 7.2.12 A szívókorongok cseréje). Emellett vegye figyelembe az itt leírtakat: (→ o. 144 – 8.3.1 A fedőlemez érzékelő működési hibája). Vegye ki a fedőlemez kazettát és tegyen be egy újat (→ o. 83 – 6.3.3 A fedőlemez kazetta ellenőrzése és cseréje).

Probléma/üzemzavar	Lehetséges ok	Megoldás
A tű kiszárad	<ul style="list-style-type: none"> A tű nem ereszkedik automatikusan a tűtisztító tárolóba (vagyis a berendezés meghibásodása vagy a rack kiszabadítása után). 	<ul style="list-style-type: none"> Nyissa meg a Modul állapota menüt, és kattintson az érintett lefedési vonal Alapozás/tisztítás gombjára. Nyomja meg a Bezárás gombot (→ ábra 98). Figyelje meg, hogy a tű a tűtisztító tárolóba ereszkedett-e. Ha a probléma továbbra is fennáll, a tűt helyezze manuálisan a tűtisztító tárolóba, győződjön meg arról, hogy megfelelően feltöltődött xilollal, és hívja a Leica szerviztechnikusát. Vegye ki a tűt a tűtartóból és tegye a tűtisztító tartályba.
A rögzítő közeg Modul állapota képernyőn megjelenített töltési szintje túl alacsony	<ul style="list-style-type: none"> Működési zavar a lefedési úton, a tű nem tud a tűtisztító tartályba mozogni. A gyors vagy a kibővített feltöltés egymás után többször nem sikerül. 	<ul style="list-style-type: none"> A készülék szoftvere minden egyes feltöltési kísérlet során levonja a feltöltéshez szükséges mennyiséget a rögzítő közeg palack töltési szintjéből. Cserélje ki a rögzítő közeg palackot. Ellenőrizze, hogy a tűben tud-e az anyag áramlani, szükség esetén helyezze hosszabb időre xilolba a tűt. Ha a tű hosszú ideig eldugulva marad, a tűegység cseréjéhez vegye fel a kapcsolatot egy Leica szerviztechnikussal.
A "L1/L2 rögzítő közeg nem észlelhető" hibaüzenet jelenik meg	<ul style="list-style-type: none"> A palacktartó (→ ábra 16-1) nem lett kattanásig a helyére nyomva. 	<ul style="list-style-type: none"> Tolja vissza a palacktartót (→ ábra 16-1), amíg nem érzi, hogy kattanással rögzült a helyén.
Az "kimeneti fiók üzemzavar" hibaüzenet jelenik meg a rack kimeneti fiókba szállítása után	<ul style="list-style-type: none"> A rackfogantyúban lévő RFID-chip hibás. 	<ul style="list-style-type: none"> Olvassa el az üzenetet, majd távolítsa el minden raket a kimeneti fiókból. Válassza le a hibás rackfogantyút a rackről (→ o. 91 – Válassza le a fogantyút a rackről.), majd a helyi laboratóriumi előírásoknak megfelelően ártalmatlanítsa.
A hőkamra hőmérséklete nem érhető el a rack mentése után	<ul style="list-style-type: none"> A hőkamra ajtaja nincs megfelelően bezárva 	<ul style="list-style-type: none"> Nézze meg a képernyőn megjelenő üzenetet. Nyissa ki a hőkamra fedelét (→ ábra 123-1) Ellenőrizze, hogy a hőkamra ajtaja zárva van-e (→ ábra 123-2) Ha a probléma továbbra is fellép, hívjon fel egy Leica szerviztechnikust.

Probléma/üzemzavar	Lehetséges ok	Megoldás
Nincs fedőlemez a tárgylemezen	<ul style="list-style-type: none"> A tárgylemez nem lett eltávolítva a lefedési útról, amikor a képernyőn megjelenő üzenet (→ ábra 111) ezt kérte. 	<ul style="list-style-type: none"> Kövesse a képernyőn megjelenő utasításokat (→ ábra 115-2). Távolítsa el a lefedés nélküli tárgylemezeket.
A fedőlemez kazetta üres	<ul style="list-style-type: none"> A felhasználó nem töltötte fel a tárat, de megnyomta az Igen gombot, vagy pedig túl sok fedőlemezt távolított el, miután megjelent egy üzenet arról, hogy a tárban túl sok fedőlemez van. 	<ul style="list-style-type: none"> Helyezzen be új fedőlemezeket. Ellenőrizze a racket le nem fedett tárgylemezeket keresve.



Megjegyzés

Bizonyos hibák üzenetei képsorozatot tartalmaznak, amelyek végigvezetik a felhasználót a hibaelhárítási folyamaton (→ [ábra 108](#)).



ábra 108

8.2 Áramkimaradásos forgatókönyvek és a készülék üzemzavarai



Figyelmeztetés

A szoftver lefagyása vagy a készülék üzemzavarai esetén az előzőleg definiált hangjelzés hallható. Ilyen esetben a felhasználónak minden racket ki kell vennie mindkét készülékből (HistoCore SPECTRA CV és HistoCore SPECTRA ST), majd ezt követően újra kell indítania a készülékeket.



Megjegyzés

- Hosszabb (> 3 másodperc) áramkimaradások esetén a belső akkumulátor lehetővé teszi, hogy a HistoCore SPECTRA CV ellenőrzött módon álljon le, így a mintákra gyakorolt negatív hatás elkerülhető.
- A teljesen feltöltött belső akkumulátor két egymás utáni áramkimaradást képes áthidalni (> 3 másodperc). Két egymást követő áramkimaradás után, amint az áramellátás helyreállt, a készülék elindításakor a belső akkumulátor elkezd tölteni. A töltési folyamatról a felhasználó értesítést kap a képernyőn. A készülék a töltés befejeztéig nem lesz üzemkész.
- Az áramellátás helyreállítása után a készülék automatikusan újraindítást végez. A rendszer a képernyőn megjelenő információs üzenetben (→ [ábra 109](#)) tájékoztatja a felhasználót az áramkimaradásról, és az esemény az eseménynaplóba is bekerül.
- Külső UPS (szünetmentes áramforrás) használatával hosszabb idejű áthidalást is biztosíthat, melynek időtartama a csatlakoztatott UPS jellemzőitől függ (→ [o. 27 – 4.2.2 Csatlakoztatás egy szünetmentes áramforráshoz \(UPS\)](#)).

Áramkimaradás esetén a készülék az alábbi lépéseket hajtja végre függetlenül attól, hogy egy vagy két lefedési út volt-e használatban:

1. A szoftver kikapcsolja a képernyőt.
 2. Az [L1](#) és [L2](#) lefedési úton aktuálisan feldolgozott tárgylemez lefedése befejeződik, majd visszakerülnek a rackbe.
 3. A rackeket mindkét lefedési útról a megfogókar szállítja el a kimeneti fiókba. Ezután a megfogókar biztonságos pozícióra mozog a hőkamra mögé.
 4. Ezután a szoftver ellenőrzött módon kikapcsolja a készüléket (→ [o. 31 – 4.5 A berendezés be- és kikapcsolása](#)).
- ① Az áramellátás helyreállítása után a készülék automatikusan újraindítást végez. Hangjelzés hallatszik és a képernyőn megjelenik egy figyelmeztető üzenet (→ [ábra 109](#)).

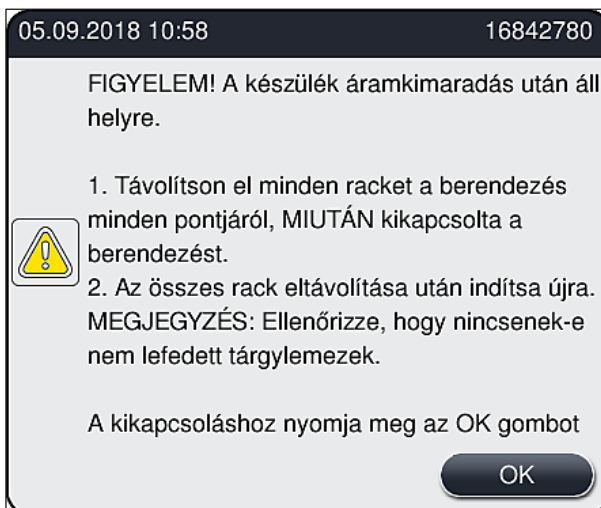

ábra 109

5. Nyugtázza az üzenetet az **OK** gombbal, ami után a készülék ellenőrzött módon leáll.

Ezután kövesse az információs üzenet (→ ábra 109) utasításait, és távolítsa el a tárgylemezeket a készülékből.



Megjegyzés

- A készülék újraindítása után a hőkamra kikapcsol, és ezt a felhasználónak kell a Hőkamra beállítások menüben újra bekapcsolnia (→ o. 56 – 5.8.5 A hőkamra beállításai). A rendszer információs üzenetben tájékoztatja a felhasználót a rack beállításairól.
- A rack biztonságos és egyszerű eltávolítása érdekében a készüléket ki kell kapcsolni. A kikapcsolás után a felhasználó például egyszerűen mozgathatja a továbbítókart a rackek eltávolításához szükséges lépéseknél.
- Ellenőrizze, hogy az eltávolított rackekben vannak-e le nem fedett tárgylemezek, és ha igen, végezze el manuálisan ezek lefedését. Ehhez kísérvje figyelemmel a műveletsorozatot, amelyben az egyes tárgylemezek feldolgozódnak a lefedési eljárásban: (→ o. 96 – 6.6 A lefedési eljárás elindítása) és (→ ábra 74).
- A készülékből a benne maradt rack eltávolításához az alábbi fejezeteket kell figyelembe venni.

Pozíció	Lásd
Betöltő fiók	(→ o. 142 – 8.3 Rack manuális eltávolítása a készülék működési zavara esetén)
Elfordító	(→ o. 154 – 8.3.5 Rack eltávolítása az elfordítóról)
Emelő	(→ o. 146 – 8.3.2 Rack kivétele a lefedési út emelőjéből)
Szállítókar	(→ o. 142 – 8.3 Rack manuális eltávolítása a készülék működési zavara esetén)
Hőkamra	(→ 8.3.4 Rack eltávolítása a hőkamrából vagy a hőkamra mögül)
Kimeneti fiók	(→ o. 142 – 8.3 Rack manuális eltávolítása a készülék működési zavara esetén)

8.3 Rack manuális eltávolítása a készülék működési zavara esetén



Figyelmeztetés

- Sérülésveszély! Mindig viseljen személyi védőfelszerelést (laboratóriumi köpeny, vágásálló kesztyű, védőszemüveg).
- Javasoljuk, hogy segítségként hívjon egy másik személyt is.
- A készülék szoftvere megjeleníti a szükséges utasításokat a képernyőn. Ezeket kötelező betartani.
- Ha manuálisan kell eltávolítani egy racket a jobb oldali **L2** lefedési útról, akkor a rackek hőkamrába való beszállítása, illetve onnan való kivétele biztonsági okokból megszakad. Elképzelhető, hogy a rackek 5 percnél hosszabb ideig a hőkamrában maradnak.



Megjegyzés

A készülék működési zavara esetén a felhasználónak manuális el kell távolítania a készülékben lévő rackeket. Vegye figyelembe, hogy a készülék szoftvere nem tudja teljesen pontosan lokalizálni a készüléken belül a rackeket, emiatt a manuális eltávolításhoz csak általános utasításokat adhat. Ha a felhasználó a készülékbe benézve azonosítani tudja az eltávolítandó rackeket, akkor óvatosan kiveheti őket anélkül, hogy pontosan követné a kijelzőn megjelenő utasításokat, amennyiben ez nem jár a minták vagy a készülék károsodásának a kockázatával.

Rack manuális eltávolítása a készülék belsejéből:

1. Nyissa ki a betöltő fiókot.
2. Nyissa ki a kimeneti fiókot és vegye ki a benne lévő összes racket (→ [ábra 110-1](#)).
3. A piros rögzítőkart húzza felfelé (→ [ábra 110-2](#)). Húzza ki teljesen a fiókot, majd hajtsa le a mentési helyzetbe (→ [ábra 110-3](#)).
4. A kimeneti fiók nyílásán átnézve határozza meg a rack helyzetét. (→ [ábra 110-4](#)).
5. Nyúljon be kézzel a nyílásba, és óvatosan tapogassa ki a racket.



Figyelmeztetés

- A rackben még lehetnek fedőlemezzel el nem látott tárgylemezek is! Emiatt rendkívül óvatosan járjon el.
- Ha a rackemelő meggátolja a rack kivételét, akkor kézzel emelje felfelé a rackemelőt (→ [o. 146 – 8.3.2 Rack kivétele a lefedési út emelőjéből](#)).

6. Szükség esetén hajtsa legfelső helyzetbe a racket tartalmazó megfogót, majd húzza/nyomja a megfogókart (a megfogóval együtt) a készülék közepébe (→ [ábra 110-5](#)).
7. Óvatosan húzza lefelé a racket tartalmazó megfogót (→ [ábra 110-6](#)).
8. A rack ekkor olyan helyzetben van (→ [ábra 110-7](#)), ahonnan könnyen és biztonságosan kivehető.
9. Egyik kezével fogja meg a megfogókart (a megfogóval együtt), hogy ne eshessen le, a másik kezével pedig fogja meg a rack elülső részét.
10. Enyhén emelje meg a rack elülső részét, hogy a rack leváljon a megfogókar megfogójáról (→ [ábra 110-8](#)).
11. Ezután enyhén megdöntve húzza felfelé a racket (→ [ábra 110-9](#)), majd előre felé nyomja ki a megfogót (→ [ábra 110-10](#)).
12. Helyezze a megfogókart (a megfogóval együtt) biztonságos helyzetbe a hőkamra mögé.
13. Zárja be a kimeneti fiókot, és az **Ok** gomb megnyomásával nyugtázza az információs üzenetet.
14. Ezután a készülék ismételt inicializálást végez.
15. Az inicializálás után mindig el kell végezni egy **gyorsfeltöltést** (→ [o. 125 – 7.3.1 Gyorsfeltöltés](#)).



Megjegyzés

A kivett racket tegye le a készüléken kívül, és gondoskodjon róla, hogy a metszetek ne tudjanak kiszáradni.

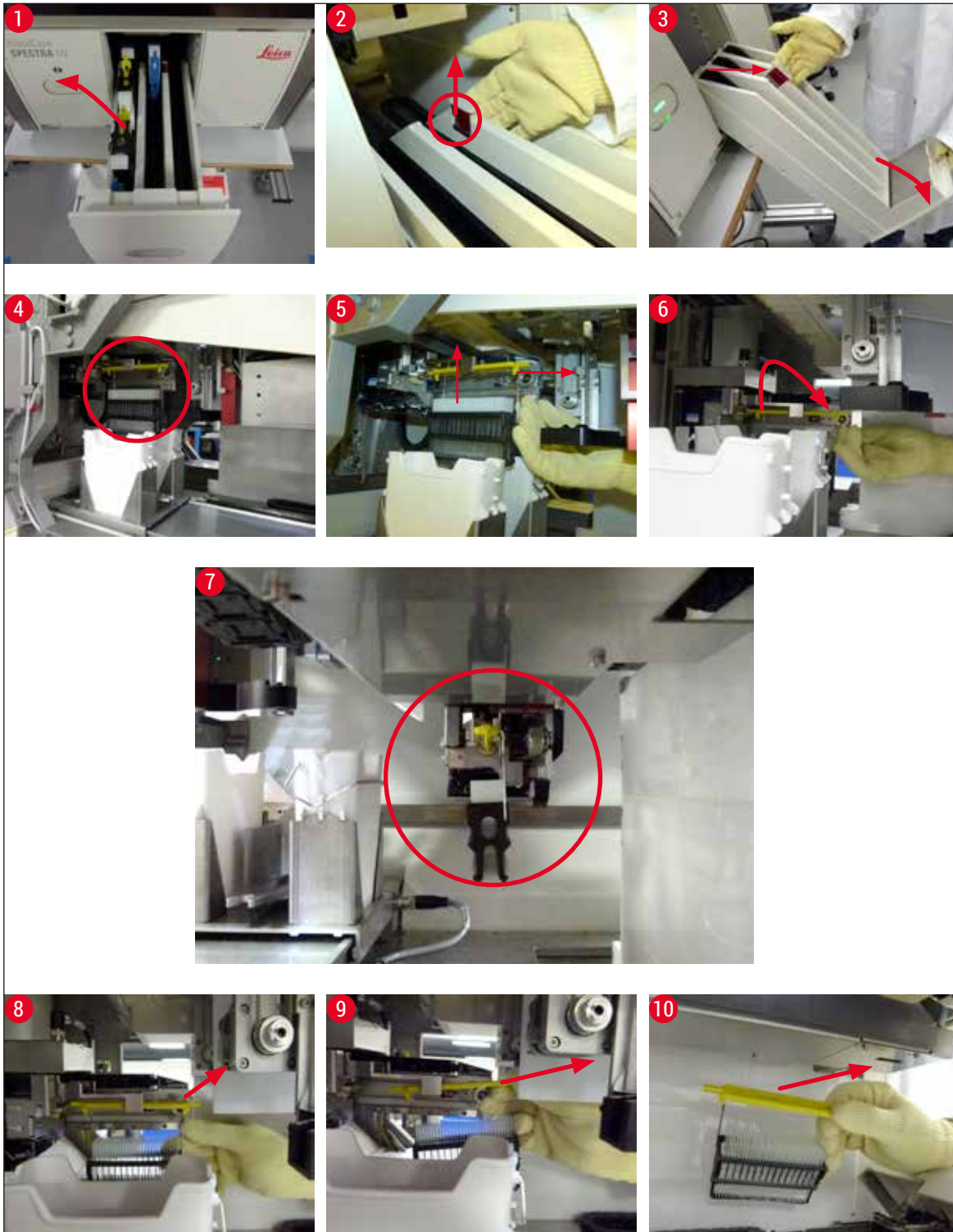

ábra 110

8.3.1 A fedőlemez érzékelő működési hibája

Ha a **Pick&Place modulról** szállítás közben leesik a fedőlemez vagy ha a **Pick&Place modul 3** próbálkozásból sem tudja a fedőlemezt kivenni a fedőlemez kazettából, akkor a rendszer ezt a hibaüzenetet jeleníti meg a felhasználónak (→ [ábra 111](#)).

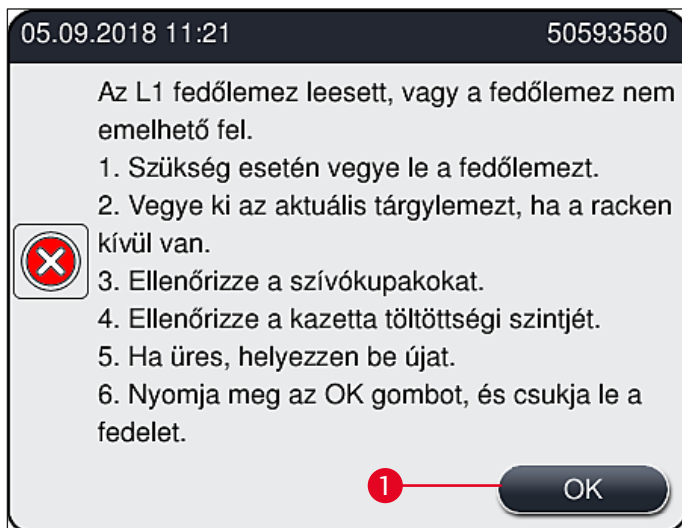

ábra 111



Megjegyzés

A minták károsodásának megelőzése érdekében az érintett lefedési út feldolgozása megszakad. A minták a megszakítás ideje alatt kiszáradhatnak.

- ① Ha ez az üzenet jelenik meg (→ [ábra 111](#)), akkor a felhasználónak elsőként azt kell ellenőriznie, hogy a fedőlemez szállítás alatt leesett-e vagy a **Pick&Place modul** már kivenni sem tudta-e a fedőlemezt a fedőlemez kazettából.
- 1. Ehhez elsőként nyissa fel a készülék fedelét, és ellenőrizze, hogy leesett-e fedőlemez a tárgylemezhez való szállítás során.
- 2. A tárgylemez eltávolításához nyomja teljesen jobbra a piros kart (→ [ábra 112-1](#)) és tartsa meg ebben a helyzetben.
- 3. Ellenőrizze, hogy a toológység (→ [ábra 112-2](#)) ne gátolja meg a tárgylemez biztonságos kivételét. Szükség esetén nyomja teljesen előre vagy hátra a toológységet.
- 4. Óvatosan vegye ki a még le nem fedett tárgylemezt a készülékből (→ [ábra 112-3](#)) és tárolja a készüléken kívül, biztonságos helyen. A működési zavar megoldása után a tárgylemez lefedése manuálisan elvégezhető.



ábra 112

5. Ellenőrizze lefedési utat törött üveget keresve, szükség esetén tisztítsa meg a lefedési utat.
6. Ha a **Pick&Place modul** nem tudott fedőlemezt kivenni a fedőlemez kazettából, akkor ellenőrizze, hogy a **Pick&Place modul** szívókorongjai nem szennyezettek vagy sérültek-e, és szükség esetén tisztítsa meg vagy cserélje ki őket.
7. Ezután ellenőrizze a fedőlemez kazetta töltési szintjét is. Ha már nincs benne elegendő fedőlemez, akkor helyezzen be egy új fedőlemez kazettát.
8. A fenti lépések végrehajtása után nyomja meg az **OK** gombot, majd zárja le a fedelet.
9. A készülék szoftvere elvégzi a töltési szint ellenőrzését. Az ellenőrzés befejezésekor a rendszer információs üzenetet (→ ábra 113) jelenít meg a felhasználónak.
10. Ha a feldolgozás túl hosszú ideig volt megszakítva, akkor az **lgen** (→ ábra 113-1) gombra kattintva szakítsa meg a folyamatot. Az érintett rack ekkor a kimeneti fiókba kerül szállításra, ahonnan ezután kivehető.
11. A feldolgozás folytatásához nyomja meg a **Nem** (→ ábra 113-2) gombot. A feldolgozás normál módon folytatódik.

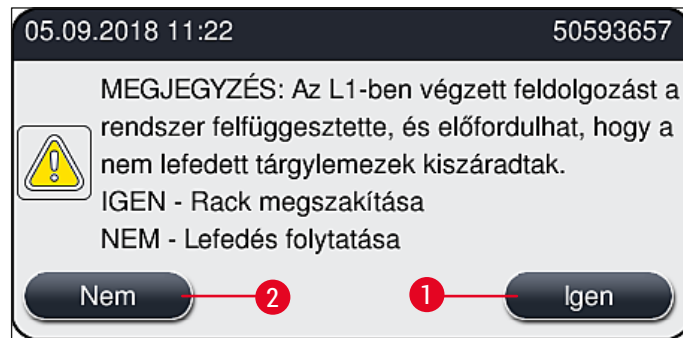

ábra 113



Megjegyzés

Ha a felhasználó ezzel az eljárással nem tudja elhárítani a hibát, akkor értesítsen egy Leica szerviztechnikust, és az érintett lefedési utat ne használja a javításig.

8.3.2 Rack kivétele a lefedési út emelőjéből



Figyelmeztetés

- Ha működés közben működési zavar lép fel a két lefedési út valamelyikén, akkor a készülék információs üzenetet jelenít meg a felhasználónak, melyben a rack emelőből való eltávolítására szolgáló utasítások is megtalálhatók lesznek. A megjelenített üzeneteket kötelező figyelembe venni!
- Először mindig a kijelzőn megjelent üzeneteket olvassa el, hajtsa végre a megadott feladato(ka)t, majd erősítse meg az üzeneteket (ha van) a mentési folyamatra történő továbblépéshez.
- Sérülésveszély! Mindig viseljen megfelelő védőruházatot (laboratóriumi köpeny, vágásálló kesztyű, valamint védőszemüveg)!
- A minták a megszakítás ideje alatt kiszáradhatnak.

1. Olvassa el és erősítse meg az üzeneteket, majd nyissa ki a fedelet.
2. Vegye figyelembe a következő üzenetet. A megerősítés előtt végezze el az üzenetben szereplő feladatokat. Az érintett lefedési úton vegye ki a tűt a tartóból (→ ábra 114-1) és tegye a parkolóhelyzetbe (→ ábra 114-2).

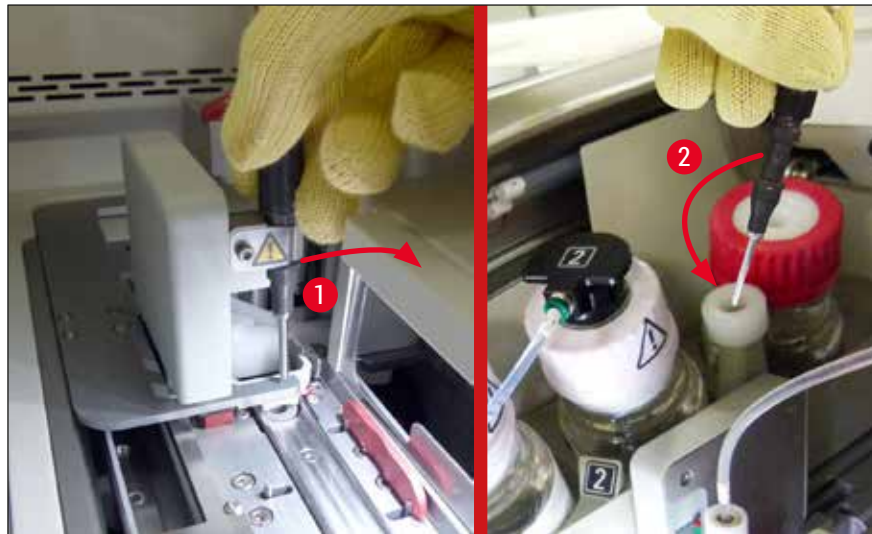

ábra 114

3. Ellenőrizze az érintett lefedési utat elakadásokat keresve. Ha talál ilyet, óvatosan szüntesse meg (→ ábra 115-1).
4. Ha útban van, a Pick&Place modult helyezze át a hulladékgyűjtő tálcára (→ ábra 115-2).
5. Erősítse meg az üzenetet az **OK** gombra kattintva.

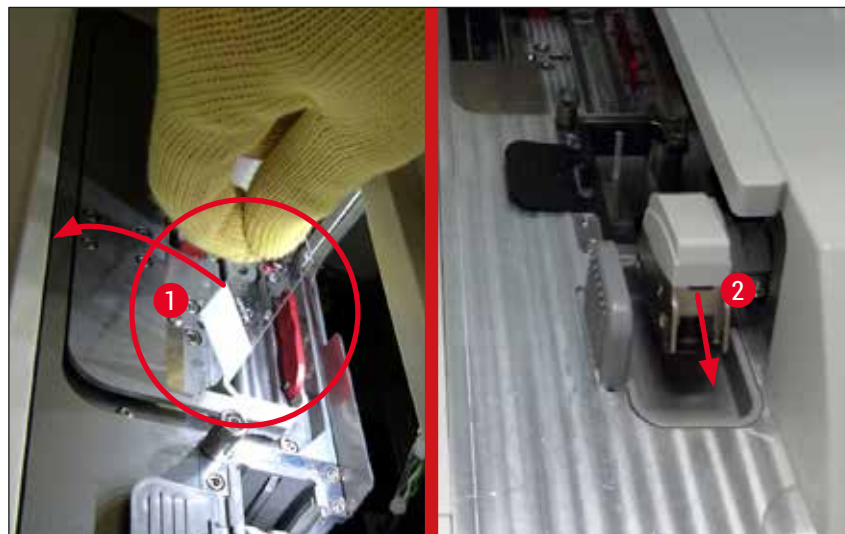

ábra 115

6. Olvassa el az alábbi üzenetet, majd zárja le a fedelet.
7. A készülék ekkor megpróbálja a legfelső helyzetbe mozgatni a racket.
8. Egy rövid idő után a kijelzőn egy üzenet jelenik meg. Nyissa fel újra a fedelet, és ellenőrizze, hogy a rack a legfelső helyzetben van-e.



Megjegyzés

Ha a készülék nem tudja a legfelső helyzetbe mozgatni a racket (például blokkoló tárgylemezek miatt), a rack eltávolítása előtt végre kell hajtania az alábbi három lépést.

8 Üzemzavarok és hibaelhárítás

9. Ha egy tárgylemez ferdén áll a lefedési úton (→ [ábra 116-1](#)), tolja előre a tolóegységet (→ [ábra 116-2](#)). Ehhez nyomja teljesen jobbra a piros kart (→ [ábra 112-1](#)) és tartsa meg ebben a helyzetben. Ezután óvatosan tolja oldalra a ferdén álló tárgylemezt (→ [ábra 116-3](#)), majd vegye ki a készülékből (→ [ábra 116-4](#)) és végezze el manuálisan a lefedését.

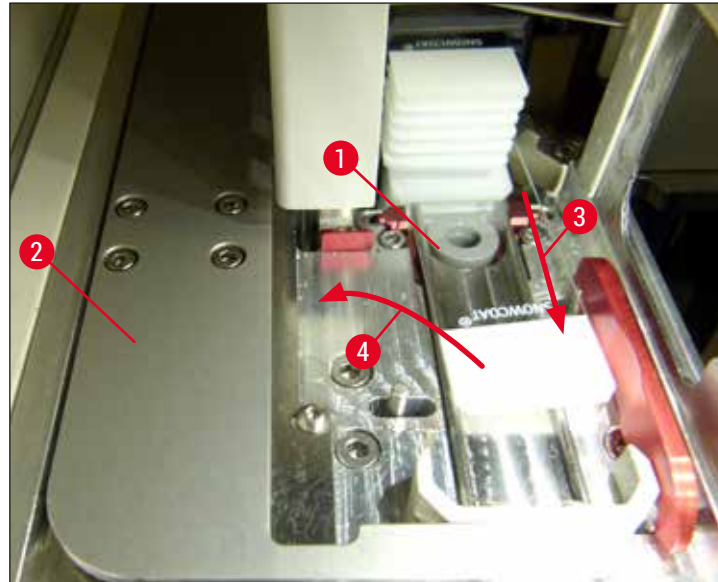

ábra 116

10. Igazítsa be a tolóegységet (→ [ábra 117-1](#)) a piros idomhoz (→ [ábra 117-2](#)). Ez garantálja, hogy a felhasználó kézzel felfelé tudja mozgatni az emelőt.

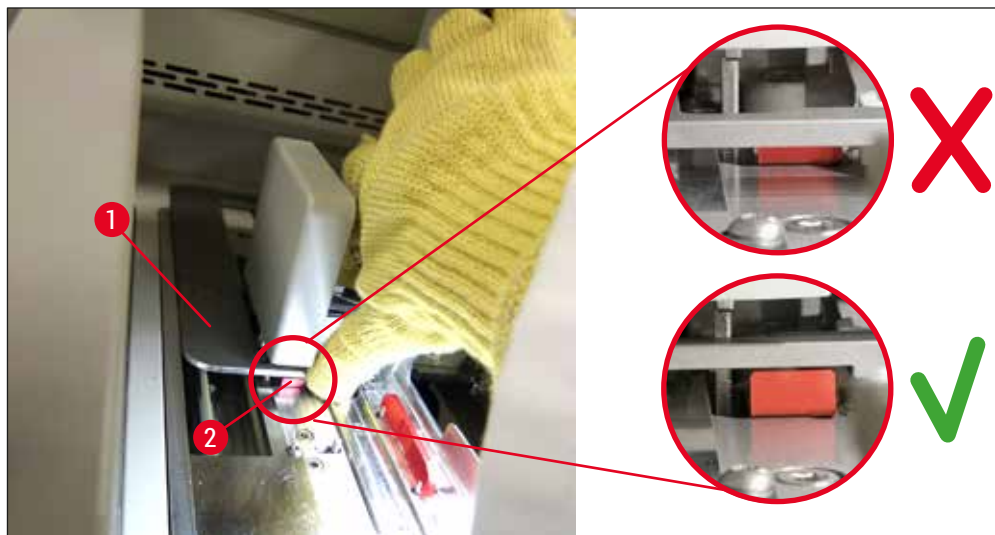

ábra 117

11. Húzza fel most az emelőt kézzel. Ehhez fogja meg a piros kart (→ [ábra 118-1](#)) és óvatosan húzza felfelé az emelőt a rackkel.



Figyelmeztetés

Óvatosan (lassan, hirtelen mozdulatok nélkül) húzza fel az emelőt. Ne erőltesse. Az esetlegesen kilógó vagy blokkoló tárgylemezeket óvatosan nyomja vissza a rackbe (→ ábra 118).

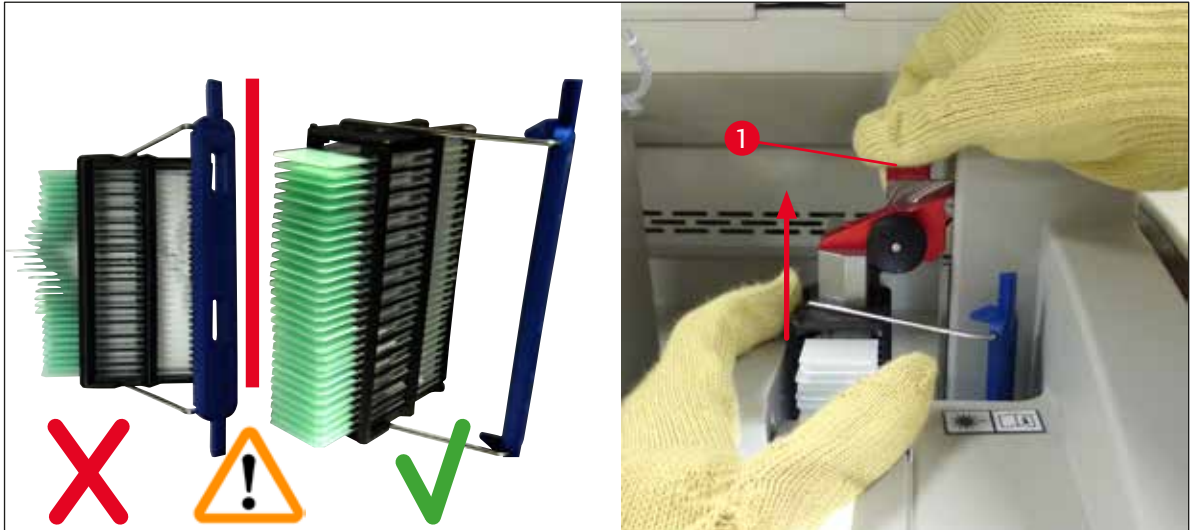

ábra 118

12. Vegye figyelembe a következő üzenetet. A megerősítés előtt végezze el az üzenetben szereplő feladatokat.
13. Egyik kezével fogja meg a racket (→ ábra 119-1), az emelőn lévő fekete gomb (→ ábra 119-2) meghúzásával oldja ki a rögzítő mechanizmust, majd hajtsa vissza (→ ábra 119-3).
14. Az emelőt egyik kezével továbbra is megtartva (→ ábra 119-4) a másik kezével vegye le a racket az emelőről (→ ábra 119-5). Ügyeljen rá, hogy eközben ne essenek ki tárgylemezek a rackből.
15. Engedje el az emelőt, vegye ki a racket a készülékből, majd erősítse meg az üzenetet.

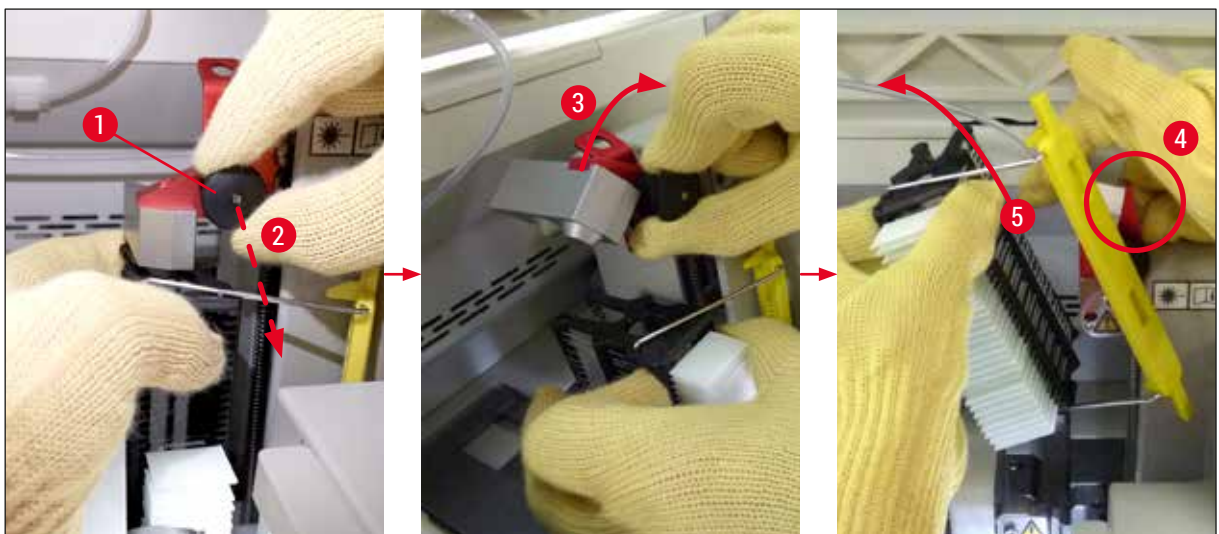

ábra 119

8 Üzemzavarok és hibaelhárítás

16. A kijelzőn megjelenő utasításokat követve zárja vissza az emelő rögzítését (→ [ábra 120-1](#)), majd nyomja az emelőt pár centiméterrel lefelé (→ [ábra 120-2](#)). A feladat végrehajtását követően erősítse meg az üzenetet.

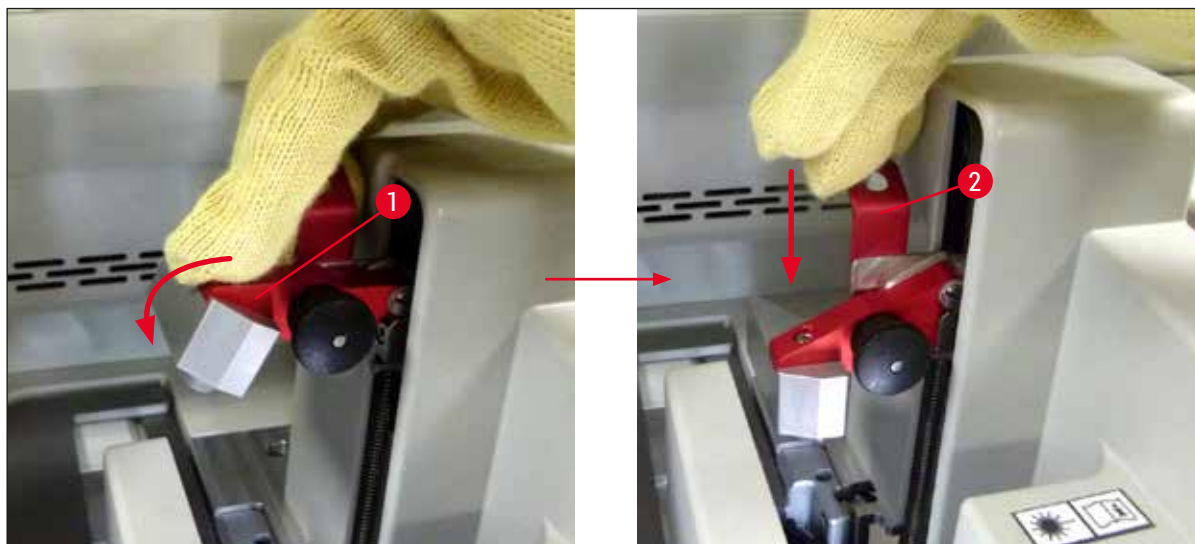

ábra 120

17. A következő üzenetekben megkéri a felhasználót, hogy a tűt vegye ki a parkolóhelyzetből (→ [ábra 121-1](#)), és dugja vissza a lefedési úton lévő tartóba (→ [ábra 121-2](#)). Ügyeljen arra, hogy a tű megfelelő helyzetben legyen behelyezve, majd erősítse meg az üzenetet.

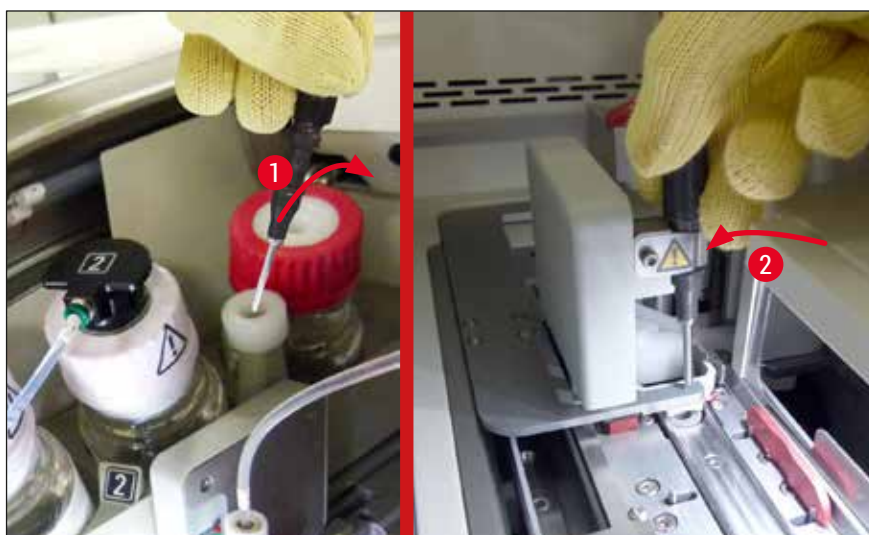

ábra 121

18. Zárja le a fedelet.

19. A fedél lezárása után új üzenet jelenik meg, amely megkéri a felhasználót, hogy ellenőrizze a nem lefedett tárgylemezeket (→ [ábra 122-1](#)) az eltávolított rackben, a lefedési folyamat (→ [ábra 74](#)) végrehajtásával. A nem lefedett tárgylemezeket azonnal le kell fedni a minta kiszáradásának elkerülése érdekében. Erősítse meg az üzenetet.

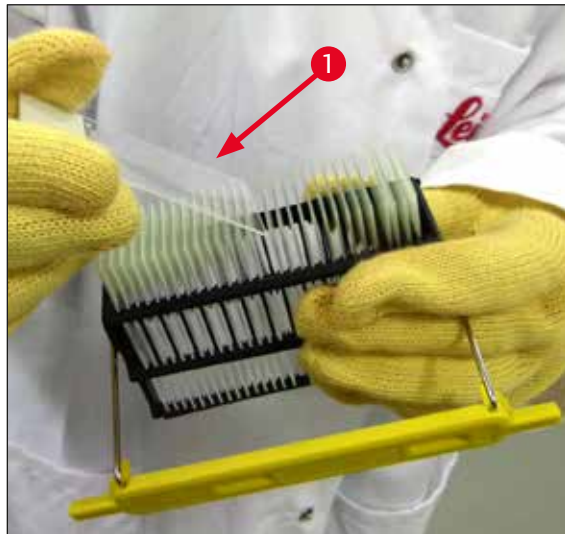

ábra 122



Megjegyzés

- a készülék ismételt inicializálása után a lefedési út újra készen áll a feldolgozásra.
- Ha a lefedési úton továbbra is működési hiba észlelhető, értesítse a Leica szervizt. A javításig ne használja az érintett lefedési utat.

8.3.3 Rack kivétele a bal oldali emelő alsó részéről

1. Mozgassa a kimeneti fiókot eltávolítási (mentési) helyzetbe.
2. Bal kezével nyúljon be a kimeneti fiók nyílásán keresztül (vagy a betöltő fiókon keresztül, miután a tartályokat kivette) a bal oldali emelőhöz.
3. Nyomja a racket lefelé és kifelé az emelőből (eközben a kisujjával alulról tartsa meg az emelőt), majd nyomja hátrafelé.
4. A rack felfelé is kivehető a lefedési út és az emelő segítségével. Ehhez kövesse a 2. lépésnél leírtakat.

8.3.4 Rack eltávolítása a hőkamrából vagy a hőkamra mögül



Figyelmeztetés

- Robbanásveszély! Gyúlékony reagensek a hőkamrában
- Az elpárolgott gyúlékony reagensek belélegzése a légutakat irritálhatja.
- Vigyázat! Forró felületek! A hőkamra ajtaja és a kamra belseje forró! Az égések elkerülése érdekében ne érintse meg őket!

1. Nyissa ki a hőkamra fedelét (→ [ábra 123-1](#)).
2. Nyissa ki a hőkamra ajtaját (→ [ábra 123-2](#)) és hajtsa teljesen fel (→ [ábra 123-3](#)), a mágnes ekkor ebben a helyzetben megtartja az ajtót (→ [ábra 123-4](#)).
3. Ha a rack nincs a megfogóhoz rögzítve (→ [ábra 123-5](#)), akkor kivehető a hőkamrából (→ [ábra 123-6](#)).



Figyelmeztetés

Elképzeltető, hogy a rögzítő közeg még nem teljesen száradt meg. Emiatt igen óvatosan vegye ki a racket, hogy a fedőlemezek ne csúszhassanak le a tárgylemezekről.

4. A racket tárolja a készüléken kívül, biztonságos helyen.
5. Óvatosan válassza le az ajtót a mágnesről (→ [ábra 123-7](#)), majd zárja le (→ [ábra 123-8](#)).



Figyelmeztetés

A zúzódásos kézsérülések megelőzése érdekében óvatosan zárja le az ajtót.



Megjegyzés

A hőkamra ajtajának érezhető kattanással kell a helyére rögzülnie.

6. Végül zárja le a hőkamra fedelét (→ [ábra 123-1](#)).

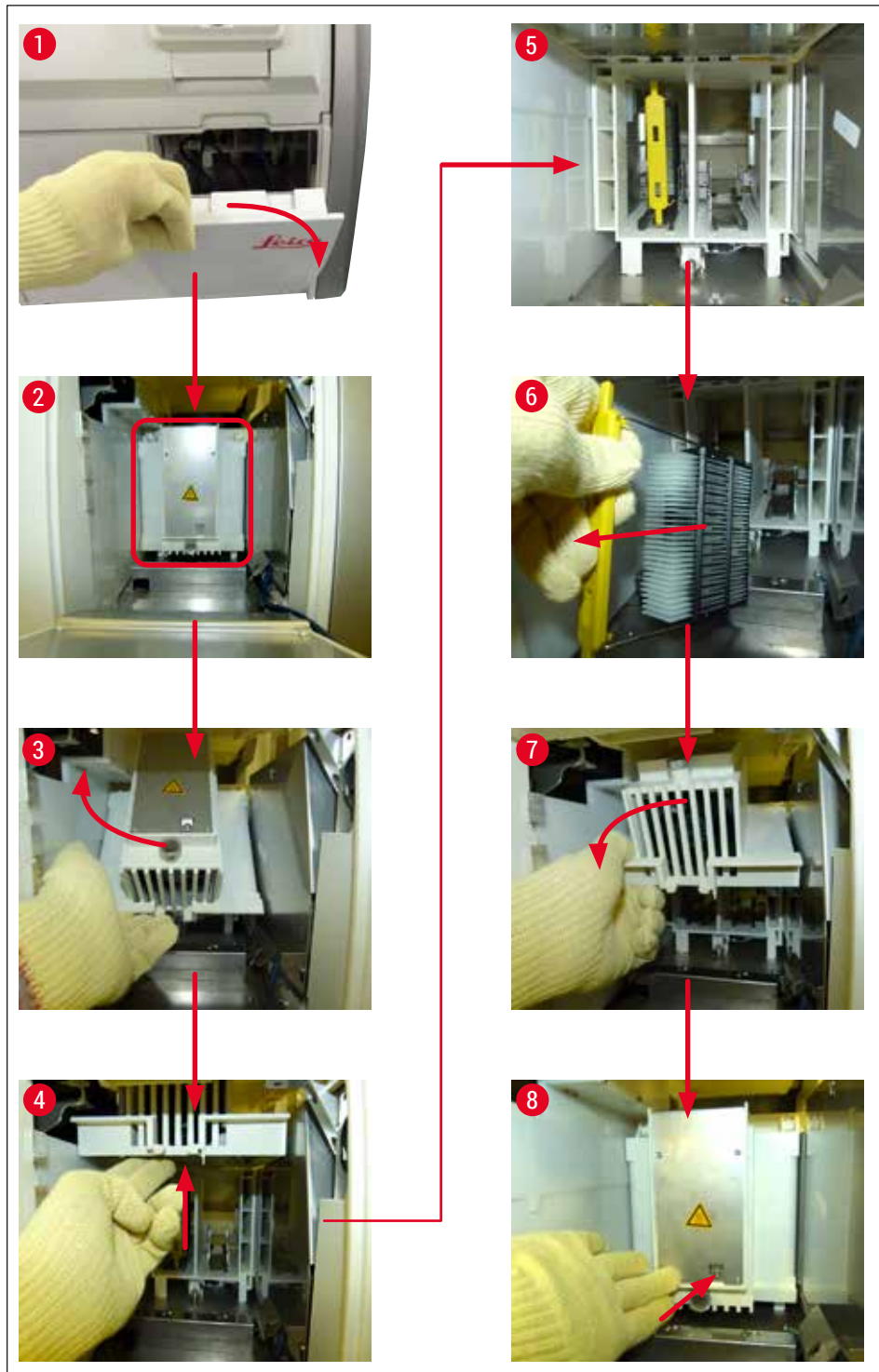

ábra 123

8.3.5 Rack eltávolítása az elfordítóról

1. Mozgassa a kimeneti fiókot eltávolítási (mentési) helyzetbe.
2. Óvatosan nyúljon be a készülékbe, és vegye le a racket (→ [ábra 124-1](#)) az elfordítóról (→ [ábra 124-2](#)).



ábra 124

8.3.6 A rack eltávolítása az elfordító feletti megfogókar megfogójáról

1. Mozgassa a kimeneti fiókot eltávolítási (mentési) helyzetbe.
2. Óvatosan nyúljon be a készülékbe, és vegye le a racket megfogókar megfogójáról. Ehhez fogja meg a fogantyút és húzza előre a rackel együtt a betöltő fiók felé.

8.3.7 Rack eltávolítása a HistoCore SPECTRA ST továbbító állomásáról

① Ha munkaállomás módban működési zavar lép fel, miközben a HistoCore SPECTRA ST átadó egysége a továbbító állomáson keresztül racket továbbít a HistoCore SPECTRA CV készülékbe, akkor a felhasználónak ellenőriznie kell, hogy a rack hol található.

1. Nyissa fel a HistoCore SPECTRA ST fedelét.
2. Ellenőrizze, hogy látható-e rack a továbbító állomáson (→ [ábra 125-1](#)).

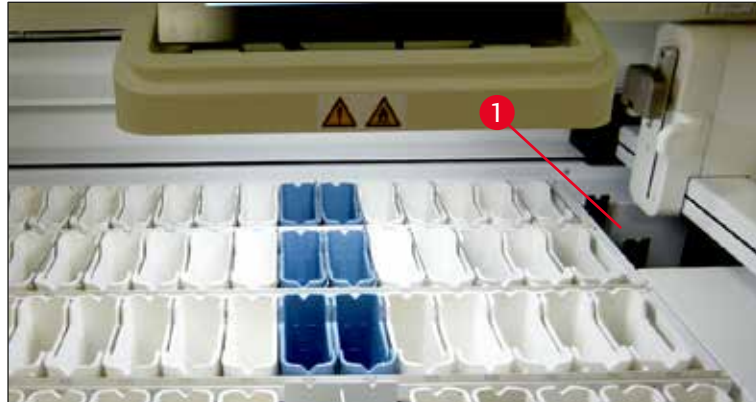

ábra 125

3. Ilyen esetben az átadó állomás szánját (→ [ábra 126-1](#)) tolja vissza manuálisan a HistoCore SPECTRA ST egységbe (→ [ábra 126-2](#)), majd vegye ki a racket (→ [ábra 126-3](#)) a tartóból (→ [ábra 126-4](#)).

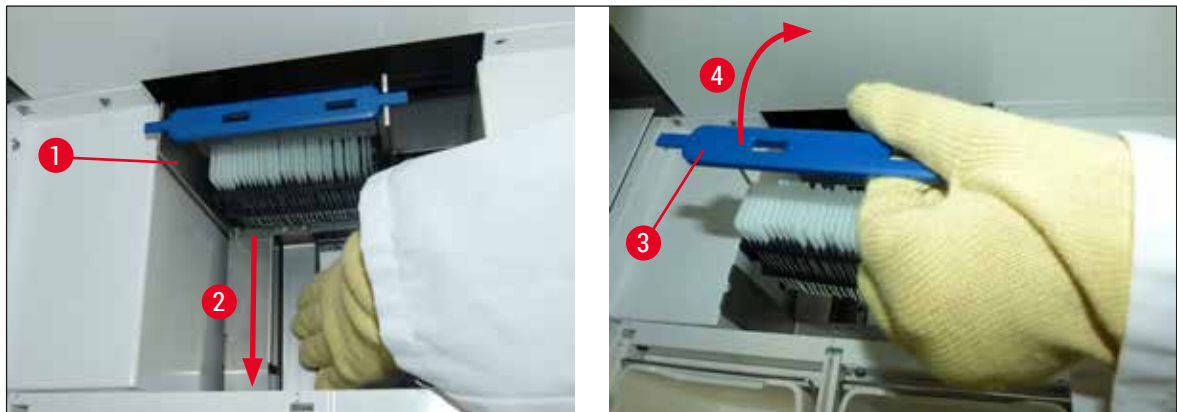

ábra 126

4. Ezután vegye ki a racket a készülékből, és tárolja biztonságos helyen.
5. A készülék hibájának javítása után a feldolgozás elindításához helyezze vissza a racket a HistoCore SPECTRA CV egység betöltő fiókjába.

8.4 A fő biztosítékok cseréje



Figyelmeztetés

A készüléket üzemzavar esetén a **főkapcsolóval** ki kell kapcsolni, és le kell választani az áramellátásról. A fő biztosítékot ezután meg kell vizsgálni.

A biztosítéktartó sérülésének megelőzése érdekében megfelelő lapos fejű csavarhúzóval kell használni.

A sérült biztosítékokat óvatosan kezelje! A törött üveg miatt sérülésveszély állhat fenn! Viseljen megfelelő védőruházatot (vágásálló kesztyű, védőszemüveg (→ o. 19 – 3.1 Standard összeállítás – csomagolási lista)).

1. Ehhez nyissa fel a fedelet és csavarja ki a jobb oldali fedél tetején lévő két biztosítékot (→ [ábra 127-1](#)) egy lapos fejű csavarhúzóval
2. Ellenőrizze, hogy a biztosíték nem károsodott-e.



ábra 127

3. Ha a biztosíték hibás, távolítsa el a biztosítéktartóból, és cserélje ki egy új biztosítékra.
4. A beszerelés a fentiek fordított sorrendű végrehajtásával történik.

9. Opcionális tartozék és fogyóanyagok

9.1 Opcionális tartozék

Megnevezés	Rendelészám
30 tárgylemezes rack (3 db/csomag)	14 0512 52473
Fogantyú 30 tárgylemezes rackhez (sárga, 3 db/csomag)	14 0512 52476
Fogantyú 30 tárgylemezes rackhez (világoskék, 3 db/csomag)	14 0512 52477
Fogantyú 30 tárgylemezes rackhez (sötétkék, 3 db/csomag)	14 0512 52478
Fogantyú 30 tárgylemezes rackhez (rózsaszín, 3 db/csomag)	14 0512 52479
Fogantyú 30 tárgylemezes rackhez (piros, 3 db/csomag)	14 0512 52480
Fogantyú 30 tárgylemezes rackhez (zöld, 3 db/csomag)	14 0512 52481
Fogantyú 30 tárgylemezes rackhez (fekete, 3 db/csomag)	14 0512 52482
Fogantyú 30 tárgylemezes rackhez (szürke, 3 db/csomag)	14 0512 52483
Fogantyú 30 tárgylemezes rackhez (fehér, 3 db/csomag)	14 0512 52484
Rackadapter ST5010/ST5020 festőautomatához	14 0475 58558
Reagenstartály, szerelék, mindegyik 1 db-ot tartalmaz:	14 0512 47086
Reagenstartály	14 0512 47081
Reagenstartály fedél	14 0512 47085
Reagenstartály fogantyú	14 0512 47084
S fedél	14 0512 53748
Jelöletlen fedél	14 0512 47323
Hulladékgyűjtő tálca	14 0514 49461
Tűztisztító tartály, készlet (2 db)	14 0514 54195
Feltöltőtartály, szerelék, részei:	14 0514 53931
Labortartály, 150 ml	14 0514 56202
Csavaros fedél	14 0478 39993
Feltöltőtartály betét	14 0514 57251
28x3 mm-es tömítőgyűrű	14 0253 39635
Tisztítópalack	14 0514 57248
Szívókorong	14 3000 00403
Rack tárolósínek a kimeneti fiókhoz	14 0514 56165
Aktívszenes szűrőkészlet, részei:	14 0512 53772
Aktívszenes szűrő	14 0512 47131
Levegőkivezető készlet, részei:	14 0514 54815
Elszívócső, 2 m	14 0422 31974
Tömlőkapocs	14 0422 31973
1 pár vágásálló kesztyű, M-es méret	14 0340 29011
HistoCore SPECTRA CV tartozékkészlet, részei:	14 0514 54189
Csavarhúzó, 5,5x150	14 0170 10702
Leica kefe	14 0183 30751
T16 A biztosíték	14 6000 04696



ábra 128

Elszívócső

1 készlet, melynek részei:

- Elszívótömlő hossza: 2 m
- Tömlőkapocs

Rendelészám:

14 0422 31974

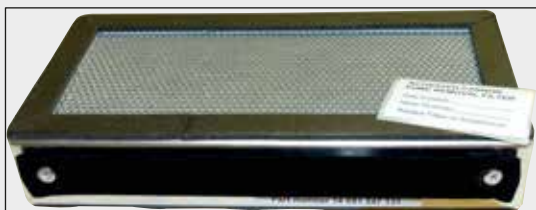

ábra 129

Aktívszenes szűrő

1 készlet, 2 db/készlet

Rendelészám:

14 0512 53772



ábra 130

Hulladékgyűjtő tálca

Rendelészám:

14 0514 49461



ábra 131

Tűtisztító tartály

1 készlet, 2 db/készlet

Rendelésszám:

14 0514 54195



ábra 132

Reagenstartály

Szerelék, a reagenstartály fedelével együtt

Rendelésszám:

14 0512 47086



ábra 133

Rackek

30 tárgylemez (3 db/csomag)

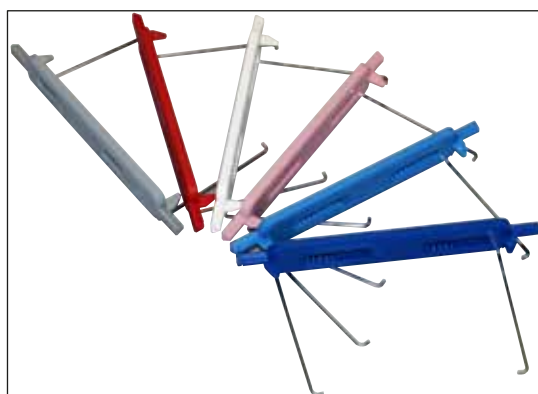
Rendelészám:**14 0512 52473**

ábra 134

Fogantyú rackhez

30 tárgylemez (3 db/csomag)

Szín

- sárga
- világoskék
- sötétkék
- rózsaszín
- piros
- világoszöld
- fekete
- szürke
- fehér

Rendelési szám:

14 0512 52476
 14 0512 52477
 14 0512 52478
 14 0512 52479
 14 0512 52480
 14 0512 52481
 14 0512 52482
 14 0512 52483
 14 0512 52484



ábra 135

Feltöltőtartály

Szerelék, melynek részei:

- Labortartály, 150 ml
- Csavaros fedél
- Feltöltőtartály betét
- 28x3 mm-es tömítőgyűrű

Rendelészám:**14 0514 53931**



ábra 136

Tisztítópalack

Szerelék

Rendelészám:

14 0514 57248



ábra 137

Szívókorong

1 db

Rendelészám:

14 3000 00403



ábra 138

Tárolósínek a kimeneti fiókhöz

1 készlet, 3 db/készlet

Rendelészám:

14 0514 56165



ábra 139

Vágásálló kesztyű,
1 pár, M-es méret

Rendelésszám: 14 0340 29011



ábra 140

HistoCore SPECTRA CV tartozékkészlet

Részei:

- Csavarhúzó, 5,5x150
- Leica kefe
- T16 A biztosíték

Rendelésszám: 14 0514 54189



ábra 141

Rackadapter ST5010/ST5020 festőautomatához

Festék tárgylemezekhez való használatra SPECTRA rackeknél ST5010 vagy ST5020 festőautomatáknál

Rendelésszám: 14 0475 58558

Fogyóanyagok

Megnevezés	Rendelésszám
Rögzítő közeg	
HistoCore SPECTRA X1 (1 csomagolási egység, 2 palack, egyenként 150 ml)	380 1733
Fedőlemez	
HistoCore SPECTRA CV premium fedőlemezek, 1x24x50 (8x300 db)	380 0152

10. Garancia és szerviz

Garancia

A Leica Biosystems Nussloch GmbH garantálja, hogy a szerződéses termék a Leica belső ellenőrző előírásainak megfelelő átfogó minőség-ellenőrzésen esett át, valamint hogy a berendezés hibamentes és megfelel minden műszaki specifikációknak és tulajdonságoknak.

A garancia hatóköre a megkötött szerződés tartalmára terjed ki. Kizárólag azon Leica értékesítő egység, illetve vállalat garanciális feltételei érvényesek, ahol a terméket megvásárolta.

Éves megelőző karbantartás

A Leica javasolja, hogy évente végeztessen megelőző karbantartást. Ezt a Leica képezett szervizképviselőjének kell elvégeznie.

Szervizinformációk

Ha a technikai ügyfélszolgálattal kíván kapcsolatba lépni vagy pótalkatrészeket szeretne igényelni, kérjük, forduljon ahhoz a Leica képviselőhöz vagy Leica márkakereskedőhöz, ahol a berendezést vásárolta.

A berendezés következő adatainak megadása szükséges:

- Modellmegjelölés és a berendezés sorozatszám.
- A berendezés fellelhetőségi helye és a kapcsolattartó elérhetősége.
- Az ügyfélszolgálat megkeresésének az oka.
- A berendezés szállítási dátuma.

11. A berendezés élettartamának vége és ártalmatlanítása



Figyelmeztetés

A berendezést és alkatrészeit a mindenkor érvényes helyi törvényi előírásoknak megfelelően kell ártalmatlanítani. Minden olyan tárgyat, melyre reagens ömlött ki, azonnal fertőtleníteni kell a megfelelő fertőtlenítőszerrel, hogy a laboratórium más részeinek vagy a laboratóriumi személyzetnek a beszennyeződése megelőzhető legyen.

Lásd a (→ o. 108 – 7. [Tisztítás és karbantartás](#)) fejezetet és a jelen használati útmutató végén lévő (→ o. 165 – 12. [Fertőtlenítési igazolás](#)) fertőtlenítési igazolást a HistoCore SPECTRA CV fedőlemez elhelyező tisztításával kapcsolatban.

A szennyeződés potenciális veszélyének elkerülése végett a berendezést az újbóli használatbavétel vagy a leselejtezés előtt alaposan fertőtleníteni kell (pl. több fertőtlenítési lépéssel, fertőtlenítőszerrel vagy sterilizálással). A berendezést a vonatkozó laboratóriumi előírásoknak megfelelően ártalmatlanítsa.

További információkért lépjen kapcsolatba a Leica képviselőjével.

12. Fertőtlenítési igazolás

A Leica Biosystems számára visszaküldött vagy helyszíni javítást igénylő valamennyi terméket megfelelően meg kell tisztítani és fertőtleníteni kell. A fertőtlenítési nyilatkozat erre szolgáló sablonját a www.LeicaBiosystems.com honlapon, a termék menüben találja meg. A sablonon minden szükséges adatot meg kell adni.

Egy termék visszaküldésekor a hiánytalanul kitöltött és aláírt fertőtlenítési igazolás egy példányát mellékelni kell vagy át kell adni a szerviztechnikusnak. A felhasználó a felelős az olyan termékekért, nem vagy nem megfelelően kitöltött fertőtlenítési nyilatkozatot mellékelnek. A vállalat által potenciálisan veszélyesnek ítélt visszaküldési csomagokat a vállalat a feladónak a feladó költségére és/vagy felelősségére küldi vissza.

www.LeicaBiosystems.com



Leica Biosystems Nussloch GmbH
Heidelberger Strasse 17 - 19
69226 Nussloch
Németország

Tel.: +49 - (0) 6224 - 143 0
Fax: +49 - (0) 6224 - 143 268
Web: www.LeicaBiosystems.com